

LAMPIRAN

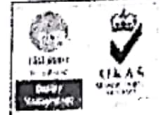

KEMENTERIAN PENDIDIKAN DAN KEBUDAYAAN
POLITEKNIK NEGERI SRIWIJAYA
Jalan Srijaya Negara, Palembang 30139
Telp. 0711-353414 Fax. 0711-355918
Website : www.polsri.ac.id E-mail : info@polsri.ac.id



LEMBAR REKOMENDASI UJIAN LAPORAN AKHIR

Pembimbing Laporan Akhir memberikan rekomendasi kepada:

Nama : Febriyani
NIM : 062030100006
Jurusan / Program Studi : Teknik Sipil / DIII – Teknik Sipil
Judul Laporan Akhir : Perencanaan Gedung Perpustakaan Umum
Daerah Kota Pangkal Pinang Provinsi
Kepulauan Bangka Belitung

Mahasiswa tersebut telah memenuhi persyaratan dan dapat mengikuti Ujian Laporan Akhir pada Tahun Akademik 2022 / 2023.

Pembimbing I

Soegeng Harijadi, S.T., M.T.
NIP. 196103181985031002

Palembang, 31 Juli 2023

Pembimbing II

Akhmad Mirza, S.T., M.T.
NIP. 197008151996031002



KEMENTERIAN PENDIDIKAN DAN KEBUDAYAAN
POLITEKNIK NEGERI SRIWIJAYA
Jalan Srijaya Negara, Palembang 30139
Telp. 0711-353414 Fax. 0711-355918
Website : www.polsri.ac.id E-mail : info@polsri.ac.id



LEMBAR REKOMENDASI UJIAN LAPORAN AKHIR

Pembimbing Laporan Akhir memberikan rekomendasi kepada:

Nama : Dio Fernandes
NIM : 062030100548
Jurusan / Program Studi : Teknik Sipil / DIII – Teknik Sipil
Judul Laporan Akhir : Perencanaan Gedung Perpustakaan Umum
Daerah Kota Pangkal Pinang Provinsi
Kepulauan Bangka Belitung

Mahasiswa tersebut telah memenuhi persyaratan dan dapat mengikuti Ujian Laporan Akhir pada Tahun Akademik 2022 / 2023.

Pembimbing I

Soengeng Harijadi, S.T., M.T.
NIP. 196103181985031002

Palembang, 31 Juli 2023

Pembimbing II

Akhmad Mirza, S.T., M.T.
NIP. 197008151996031002



KEMENTERIAN PENDIDIKAN DAN KEBUDAYAAN
POLITEKNIK NEGERI SRIWIJAYA
Jalan Srijaya Negara, Palembang 30139
Telp. 0711-353414 Fax. 0711-355918
Website : www.polsri.ac.id E-mail : info@polsri.ac.id



LEMBARAN BIMBINGAN LAPORAN AKHIR

Nama Mahasiswa : 1. Febriyani (062030100006)
2. Dio Fernandes (062030100548)
Jurusan / Program Studi : Teknik Sipil / DIII Teknik Sipil
Judul Laporan Kerja Praktek : Perancangan Gedung Perpustakaan Umum Daerah
Kota PangkalPinang Provinsi Kepulauan Bangka
Belitung
Pembimbing : Soegeng Harijadi, S.T., M.T.
NIP. 196103181985031002

No	Tanggal	Uraian	Paraf
1)	21.03.23	Judul ok Outline ok Data ² : sbr, RAB, ✓ data sendiri cari yg mendekati Bab I ok Bab II ok	
2)	17.05.23	Jarak penulangan pelat ditentukan menggunakan SNI 8900:2020	
3)	24.05.23	- Penulangan Plat Dak & Lt ok - Penulangan Balok Anak - Rev. - Lanjut	
4)	31.05.23	- Balok anak ok - Koreksi/Rev. sbr dan ssa - Balok Tunduk → perbaiki label	



LEMBARAN BIMBINGAN LAPORAN AKHIR

5.	09.06.23	- Balok induk → pengkodean dan bentuk gbr - Kolom & Sloof ok - Lanjut pondasi	
6.	15.06.23	- Pondasi ok - Lanjut RAB	
7.	07.07.23	- RAB ok - Lanjut ke Schedule	
8.	19.07.23	- Revisi BarChart/Kurva S lanjut CPM	
9.	21.07.23	- CPM & BarChart/Kurva S ok lanjut gambar	
10.	28.07.23	- Revisi gambar	



LEMBARAN BIMBINGAN LAPORAN AKHIR

Nama Mahasiswa : 1. Febriyani (062030100006)
2. Dio Fernandes (062030100548)
Jurusan / Program Studi : Teknik Sipil / DIII Teknik Sipil
Judul Laporan Kerja Praktek : Perancangan Gedung Perpustakaan Umum Daerah
Kota PangkalPinang Provinsi Kepulauan Bangka
Belitung
Pembimbing : Akhmad Mirza, S.T., M.T.
NIP. 197008151996031002

No	Tanggal	Uraian	Paraf
1		- melengkapi Data Drs & Rles - melengkapi data tabel - final outline - final time schedule laporan	
2	10/04 2023	- perbaikan outline - final schedule - melengkapi	
3		- Bab I ... the - Bab II ... the - Bab III ... the	

- melengkapi pelat
di sekretariat departemen



LEMBAR ASISTENSI LAPORAN AKHIR

4/23/06 2023	- BB II - Pangea - Cek lagi - Balok Undak - cek tulangan panggang - kolom = cek lg sampel Monkey - Sloof Garis 3 - tulangan pangs - pondasi Cek kedalaman lantai lantai
5/11/07 2023	- BB II - Sloof oke - pondasi oke - lanjut ke Mainpro



LEMBAR ASISTENSI LAPORAN AKHIR

6	28/2023 7	<ul style="list-style-type: none">- Lab :- Cek lg Vocan Gudang- Pordnat di Pobesay- NWP : di cek lg Jalur krusht- Gbr : Format & perbaiki	

REPLACE

STRUKTUR

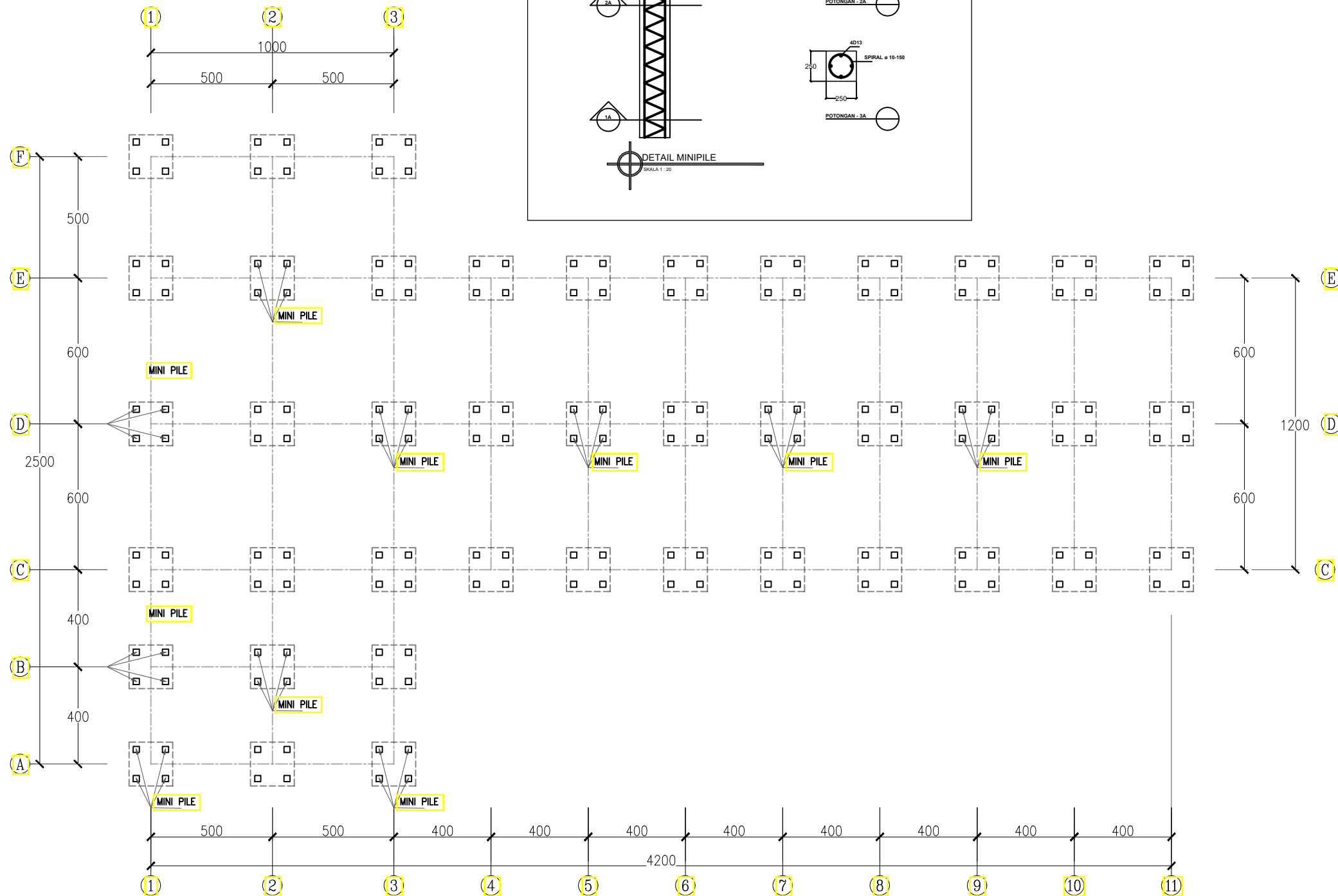
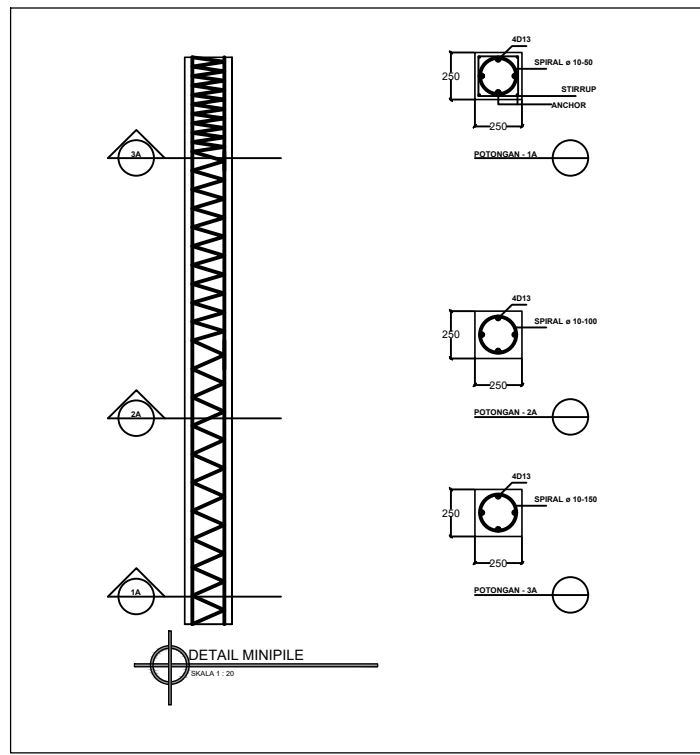

RENCANA TITIK MINE PILE
SKALA 1 : 200

PEMBERI TUGAS



POLITEKNIK NEGERI SRIWIJAYA
JL. SRIJAYA NEGARA BUKIT BESAR
KOTA PALEMBANG, SUMATERA SELATAN
KODE POS 30139

JURUSAN :

DIII TEKNIK SIPIL
KONSENTRASI BANGUNAN GEDUNG

KEGIATAN :

TUGAS AKHIR
PERANCANGAN GEDUNG PERPUSTAKAAN
UMUM DAERAH KOTA PANGKALPINANG
PROVINSI KEPULAUAN BANGKA BELITUNG

KOTA : PANGKALPINANG

PROVINSI : KEP. BANGKA BELITUNG

Menyetujui/Memeriksa
PEMBIMBING 1

SOEGENG HARIADI, S.T., M.T.
NIP. 196103181983031002

Menyetujui/Memeriksa
PEMBIMBING 2

AKHMAD MIRZA, S.T., M.T.
NIP. 197008151996031002

Direncanakan : Tanda Tangan

DIO FERNANDES
NIM : 062030100548

Direncanakan : Tanda Tangan

FEBRIYANI
NIM : 062030100006

Keterangan Gambar :

Skala : Kode Gambar : Lembar :

1:200 STR 1

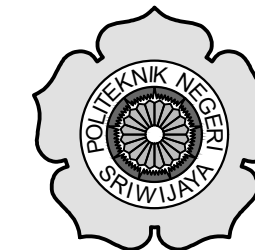

POLITEKNIK NEGERI SRIWIJAYA
 JL. SRIJAYA NEGARA BUKIT BESAR
 KOTA PALEMBANG, SUMATERA SELATAN
 KODE POS 30139

JURUSAN :

DIII TEKNIK SIPIL
 KONSENTRASI BANGUNAN GEDUNG

KEGIATAN :

TUGAS AKHIR
 PERANCANGAN GEDUNG PERPUSTAKAAN
 UMUM DAERAH KOTA PANGKALPINANG
 PROVINSI KEPULAUAN BANGKA BELITUNG

KOTA : PANGKALPINANG

PROVINSI : KEP. BANGKA BELITUNG

Menyetujui/Memeriksa
 PEMBIMBING 1

SOEGENG HARIADI, S.T., M.T.
 NIP. 196103181983031002

Menyetujui/Memeriksa
 PEMBIMBING 2

AKHMAD MIRZA, S.T., M.T.
 NIP. 197008151996031002

Direncanakan : Tanda Tangan

DIO FERNANDES
 NIM : 062030100548

Direncanakan : Tanda Tangan

FEBRIYANI
 NIM : 062030100006

Keterangan Gambar :

Skala : Kode Gambar : Lembar :

1:200 STR 2

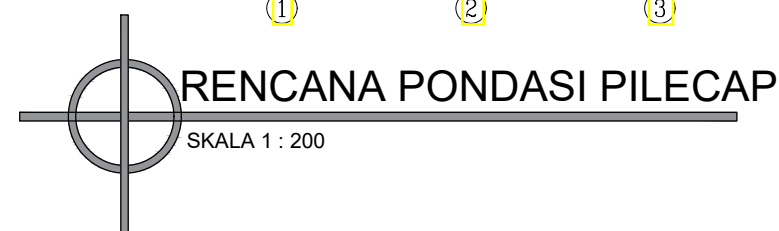
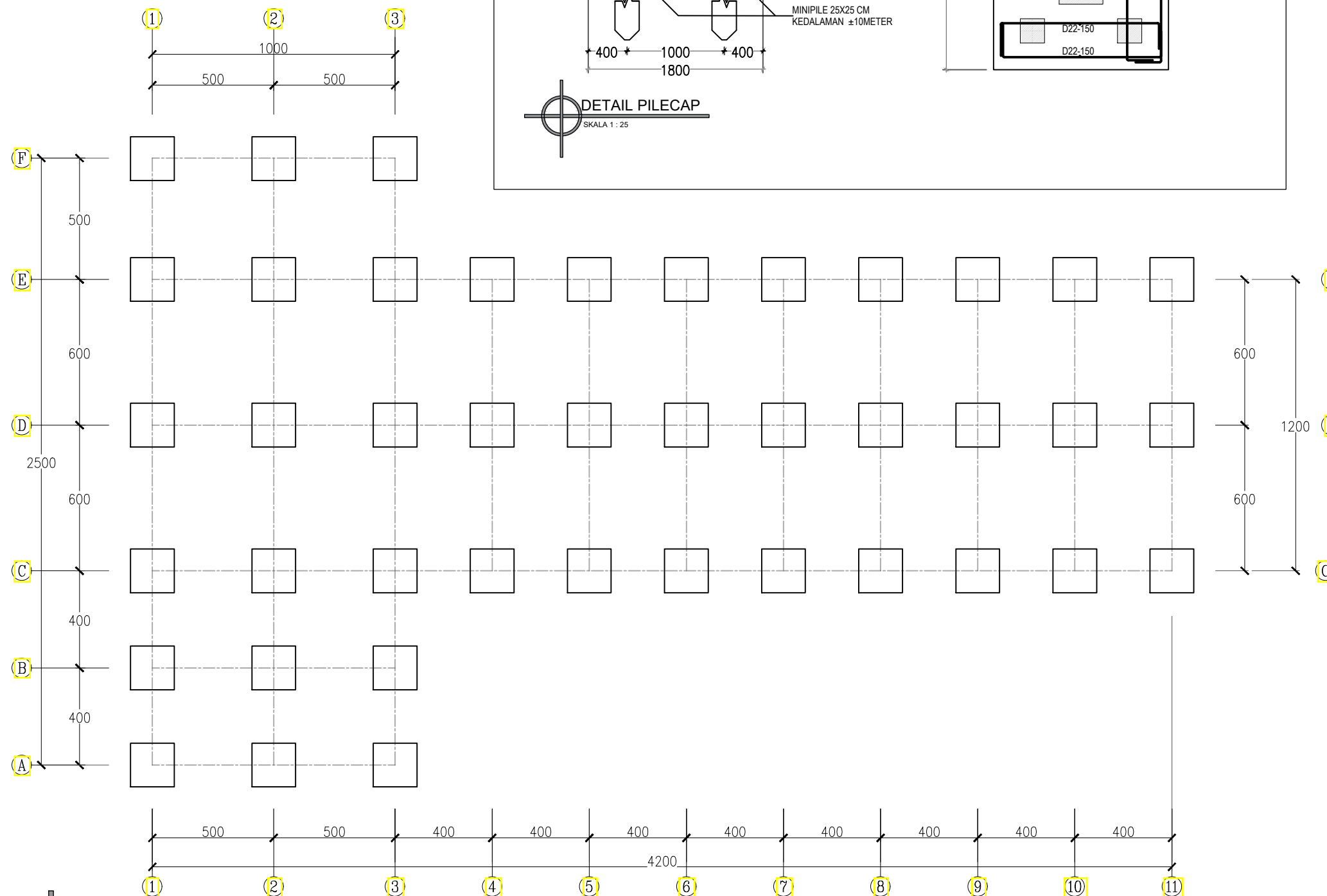
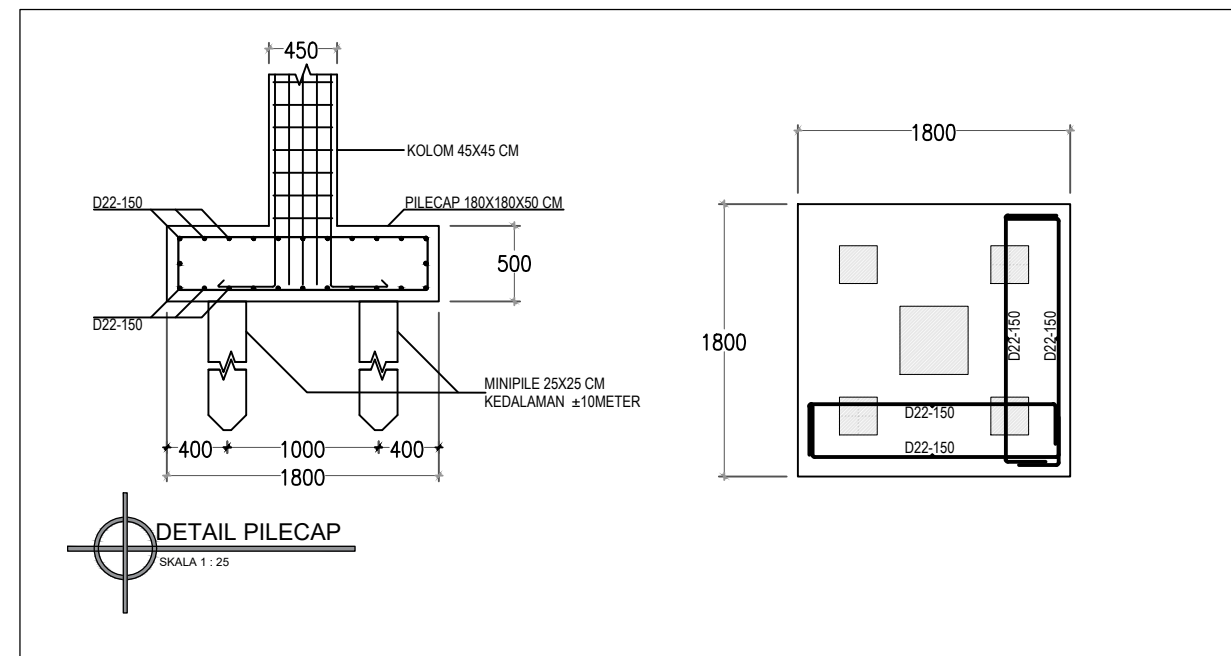

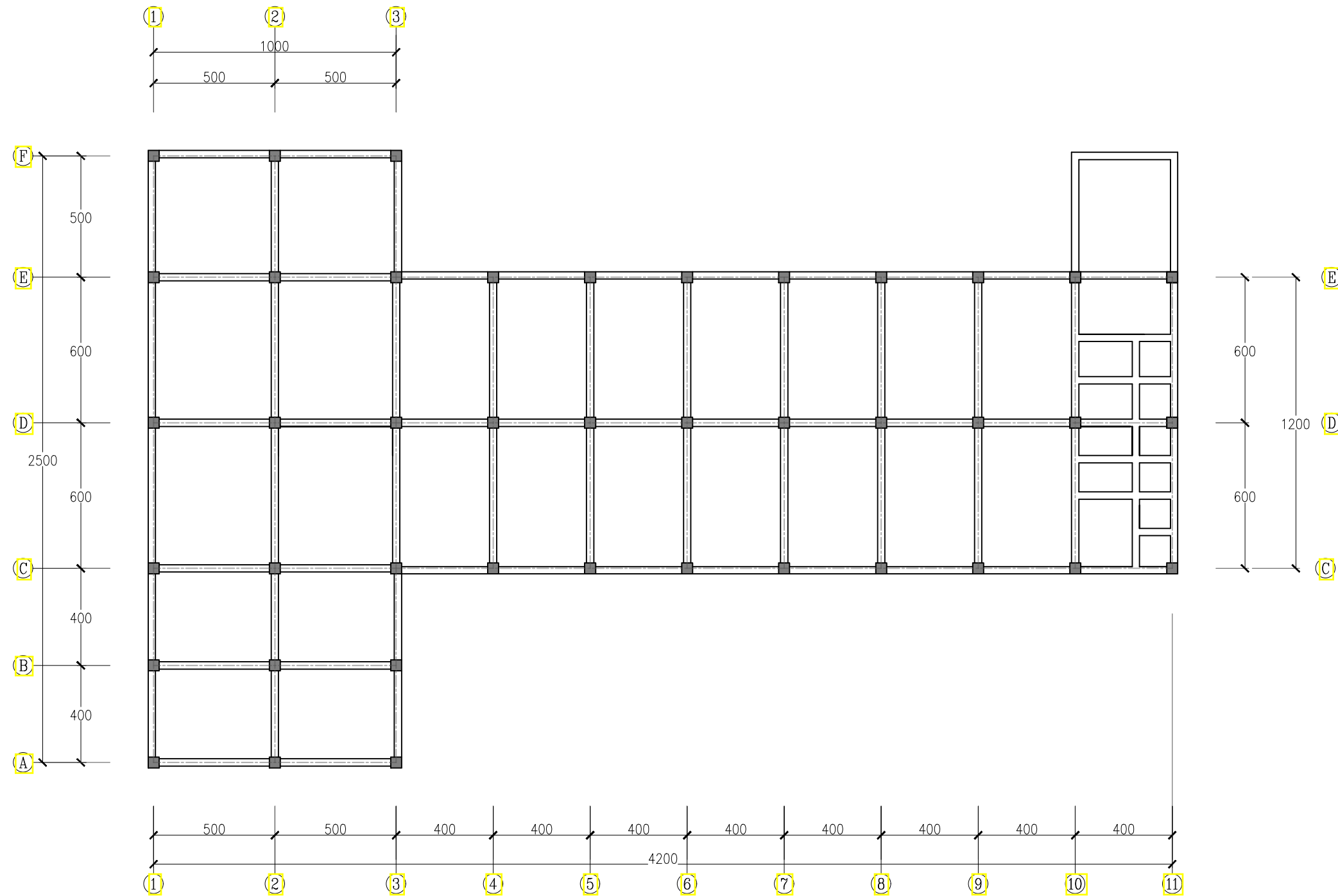

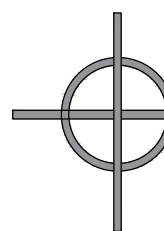
RENCANA SLOOF
 SKALA 1 : 200

PEMBERI TUGAS



POLITEKNIK NEGERI SRWIJAYA
 JL. SRIJAYA NEGARA BUKIT BESAR
 KOTA PALEMBANG, SUMATERA SELATAN
 KODE POS 30139

JURUSAN :

DIII TEKNIK SIPIL
 KONSENTRASI BANGUNAN GEDUNG

KEGIATAN :

TUGAS AKHIR
 PERANCANGAN GEDUNG PERPUSTAKAAN
 UMUM DAERAH KOTA PANGKALPINANG
 PROVINSI KEPULAUAN BANGKA BELITUNG

KOTA : PANGKALPINANG

PROVINSI : KEP. BANGKA BELITUNG

Menyetujui/Memeriksa
 PEMBIMBING 1

SOEGENG HARIADI, S.T., M.T.
 NIP. 196103181983031002

Menyetujui/Memeriksa
 PEMBIMBING 2

AKHMAD MIRZA, S.T., M.T.
 NIP. 197008151996031002

Direncanakan : Tanda Tangan

DIO FERNANDES
 NIM : 062030100548

Direncanakan : Tanda Tangan

FEBRIYANI
 NIM : 062030100006

Keterangan Gambar :

Skala : Kode Gambar : Lembar :

1:200

STR

3

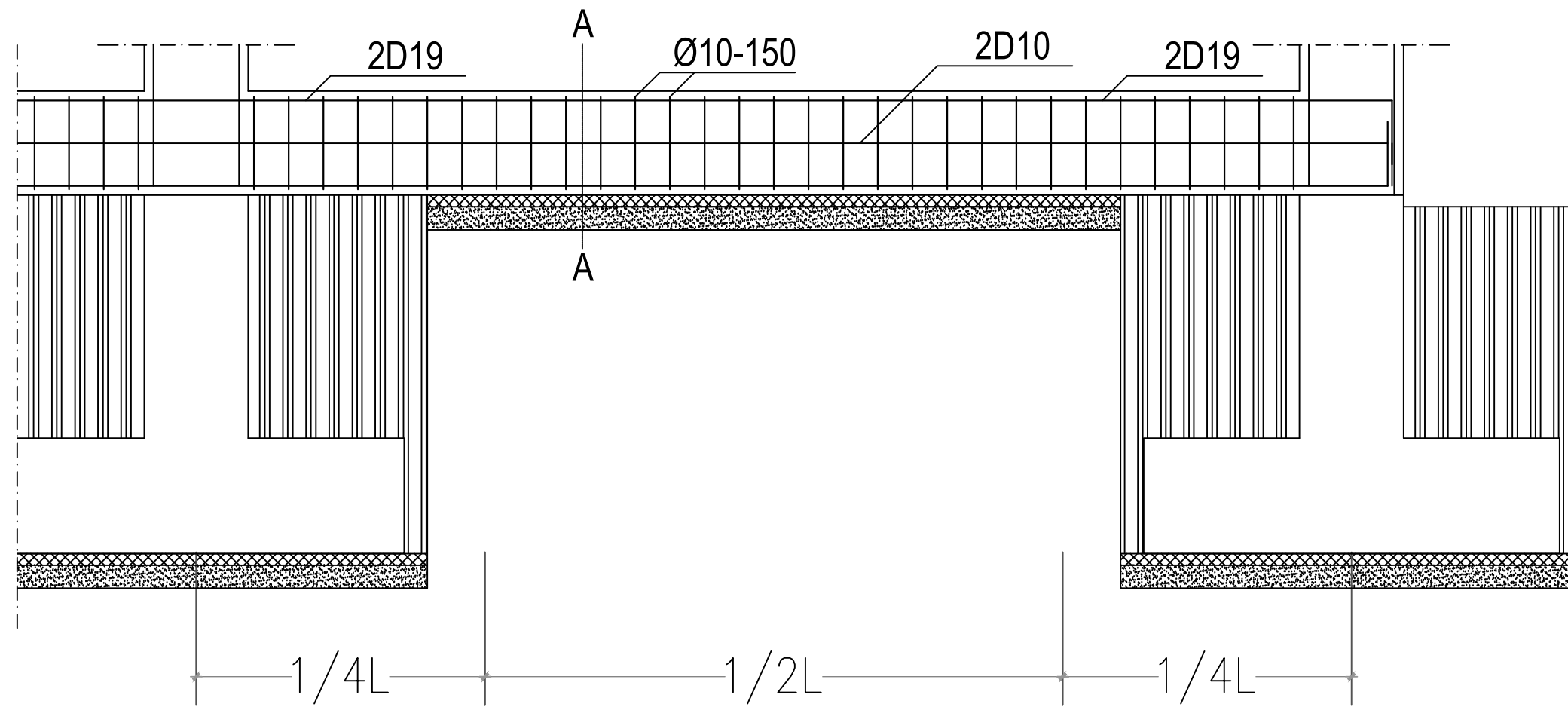

SLOOF (300 X 450)		
	TUMPUAN	LAPANGAN
UK. (BXH)	300 X 450	300 X 450
TUL. ATAS	2D19	2D19
TUL. BAWAH	2D19	2D19
TUL. PINGGANG	2Ø10	2Ø10
SENGKANG	Ø10-150	Ø10-150



PEMBERI TUGAS		
 POLITEKNIK NEGERI SRIWIJAYA JL. SRIJAYA NEGARA BUKIT BESAR KOTA PALEMBANG, SUMATERA SELATAN KODE POS 30139		
JURUSAN :		
DIII TEKNIK SIPIL KONSENTRASI BANGUNAN GEDUNG		
KEGIATAN :		
TUGAS AKHIR PERANCANGAN GEDUNG PERPUSTAKAAN UMUM DAERAH KOTA PANGKALPINANG PROVINSI KEPULAUAN BANGKA BELITUNG		
KOTA : PANGKALPINANG		
PROVINSI : KEP. BANGKA BELITUNG		
Menyetujui/Memeriksa PEMBIMBING 1		
<u>SOEGENG HARIADI, S.T., M.T.</u> NIP. 196103181983031002		
Menyetujui/Memeriksa PEMBIMBING 2		
<u>AKHMAD MIRZA, S.T., M.T.</u> NIP. 197008151996031002		
Direncanakan :	Tanda Tangan	
	<u>DIO FERNANDES</u> NIM : 062030100548	
Direncanakan :	Tanda Tangan	
	<u>FEBRIYANI</u> NIM : 062030100006	
Keterangan Gambar :		
Skala :	Kode Gambar :	Lembar :
1:200	STR	4

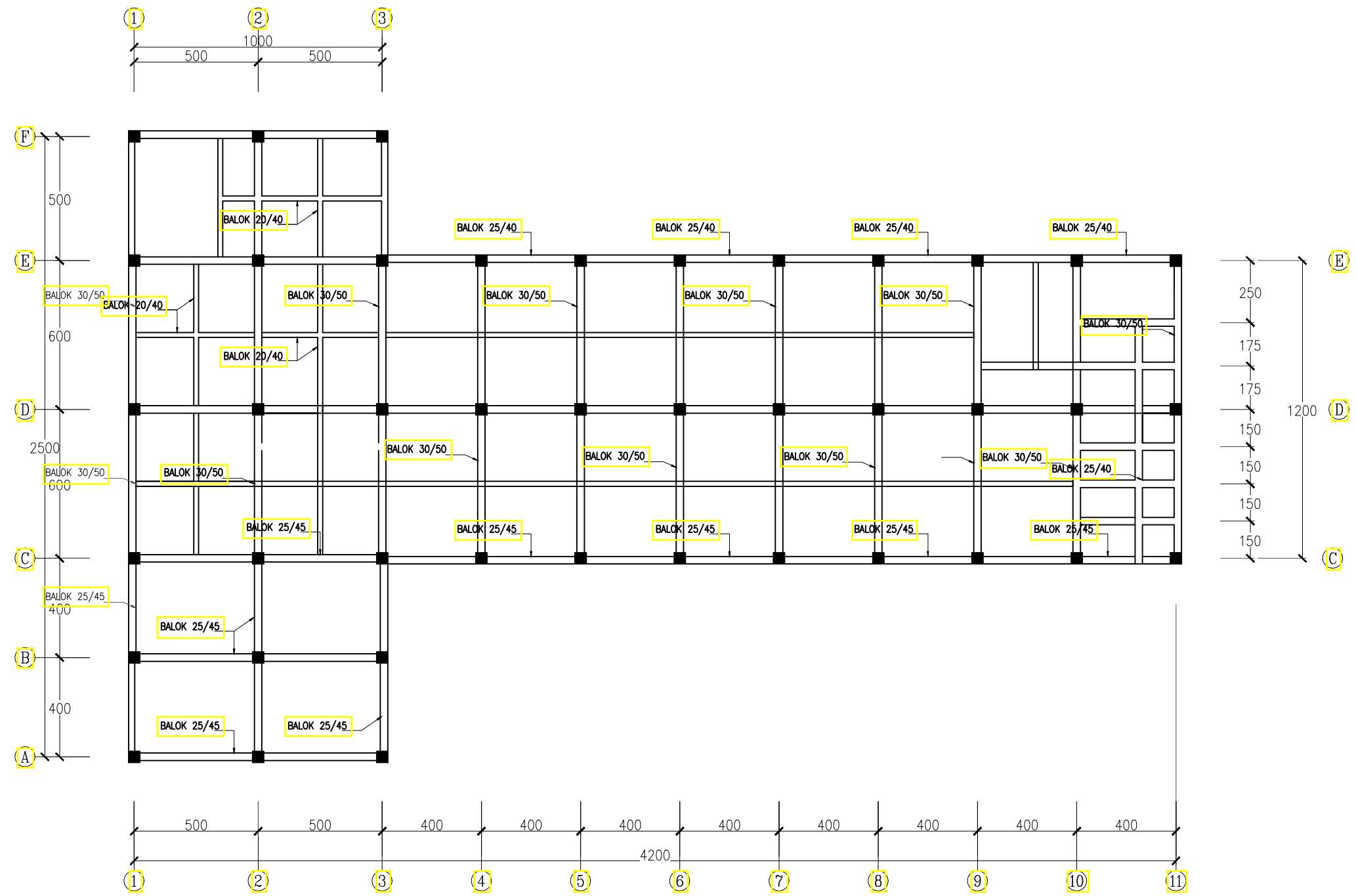

RENCANA BALOK LANTAI 2
 SKALA 1 : 200

PEMBERI TUGAS



POLITEKNIK NEGERI SRWIJAYA
 JL. SRIJAYA NEGARA BUKIT BESAR
 KOTA PALEMBANG, SUMATERA SELATAN
 KODE POS 30139

JURUSAN :

DIII TEKNIK SIPIL
 KONSENTRASI BANGUNAN GEDUNG

KEGIATAN :

TUGAS AKHIR
 PERANCANGAN GEDUNG PERPUSTAKAAN
 UMUM DAERAH KOTA PANGKALPINANG
 PROVINSI KEPULAUAN BANGKA BELITUNG

KOTA : PANGKALPINANG

PROVINSI : KEP. BANGKA BELITUNG

Menyetujui/Memeriksa
 PEMBIMBING 1

SOFGENG HARIADI, S.T., M.T.
 NIP. 196103181983031002

Menyetujui/Memeriksa
 PEMBIMBING 2

AKHMAD MIRZA, S.T., M.T.
 NIP. 197008151996031002

Direncanakan : Tanda Tangan

DIO FERNANDES
 NIM : 062030100548

Direncanakan : Tanda Tangan

FEBRIYANI
 NIM : 062030100006

Keterangan Gambar :

Skala : Kode Gambar : Lembar :

1:200 STR 5

	BALOK INDUK (300 X 500)		BALOK INDUK (250 X 450)		BALOK INDUK (250 X 400)		BALOK ANAK (200 X 400) MEMANJANG				
	TUMPUAN	LAPANGAN	TUMPUAN	LAPANGAN	TUMPUAN	LAPANGAN	POTONGAN A-A	POTONGAN B-B			
UK. (BXH)	300 X 500	300 X 500	UK. (BXH)	250 X 450	250 X 450	UK. (BXH)	250 X 400	250 X 400	UK. (BXH)	200 X 400	200 X 400
TUL. ATAS	3D19	2D19	TUL. ATAS	2D19	2D19	TUL. ATAS	3D19	2D19	TUL. ATAS	4D19	2D19
TUL. BAWAH	2D19	2D19	TUL. BAWAH	2D19	2D19	TUL. BAWAH	2D19	2D19	TUL. BAWAH	2D19	3D19
TUL. PINGGANG	2Ø10	2Ø10	TUL. PINGGANG	2Ø10	2Ø10	TUL. PINGGANG	2Ø10	2Ø10	TUL. PINGGANG	2Ø10	2Ø10
SENGKANG	Ø10-150	Ø10-150	SENGKANG	Ø10-150	Ø10-150	SENGKANG	Ø10-150	Ø10-150	SENGKANG	Ø10-150	Ø10-150

PEMBERI TUGAS



POLITEKNIK NEGERI SRIWIJAYA
JL. SRIJAYA NEGARA BUKIT BESAR
KOTA PALEMBANG, SUMATERA SELATAN
KODE POS 30139

JURUSAN :
DIII TEKNIK SIPIL
KONSENTRASI BANGUNAN GEDUNG

KEGIATAN :
TUGAS AKHIR
PERANCANGAN GEDUNG PERPUSTAKAAN
UMUM DAERAH KOTA PANGKALPINANG
PROVINSI KEPULAUAN BANGKA BELITUNG

KOTA : PANGKALPINANG
PROVINSI : KEP. BANGKA BELITUNG

Menyetujui/Memeriksa
PEMBIMBING 1
SOEGENG HARIADI, S.T., M.T.
NIP. 196103181983031002

Menyetujui/Memeriksa
PEMBIMBING 2
AKHMAD MIRZA, S.T., M.T.
NIP. 197008151996031002

Direncanakan : Tanda Tangan
DIO FERNANDES
NIM : 062030100548

Direncanakan : Tanda Tangan
FEBRIYANI
NIM : 062030100006

Keterangan Gambar :

Skala : 1:200
Kode Gambar : STR
Lembar : 6

	BALOK ANAK (200 X 400) MELINTANG	
	POTONGAN A-A	POTONGAN B-B
UK. (BXH)	200 X 400	200 X 400
TUL. ATAS	2D16	2D16
TUL. BAWAH	2D16	2D16
TUL. PINGGANG	2Ø10	2Ø10
SENGKANG	Ø10-150	Ø10-150

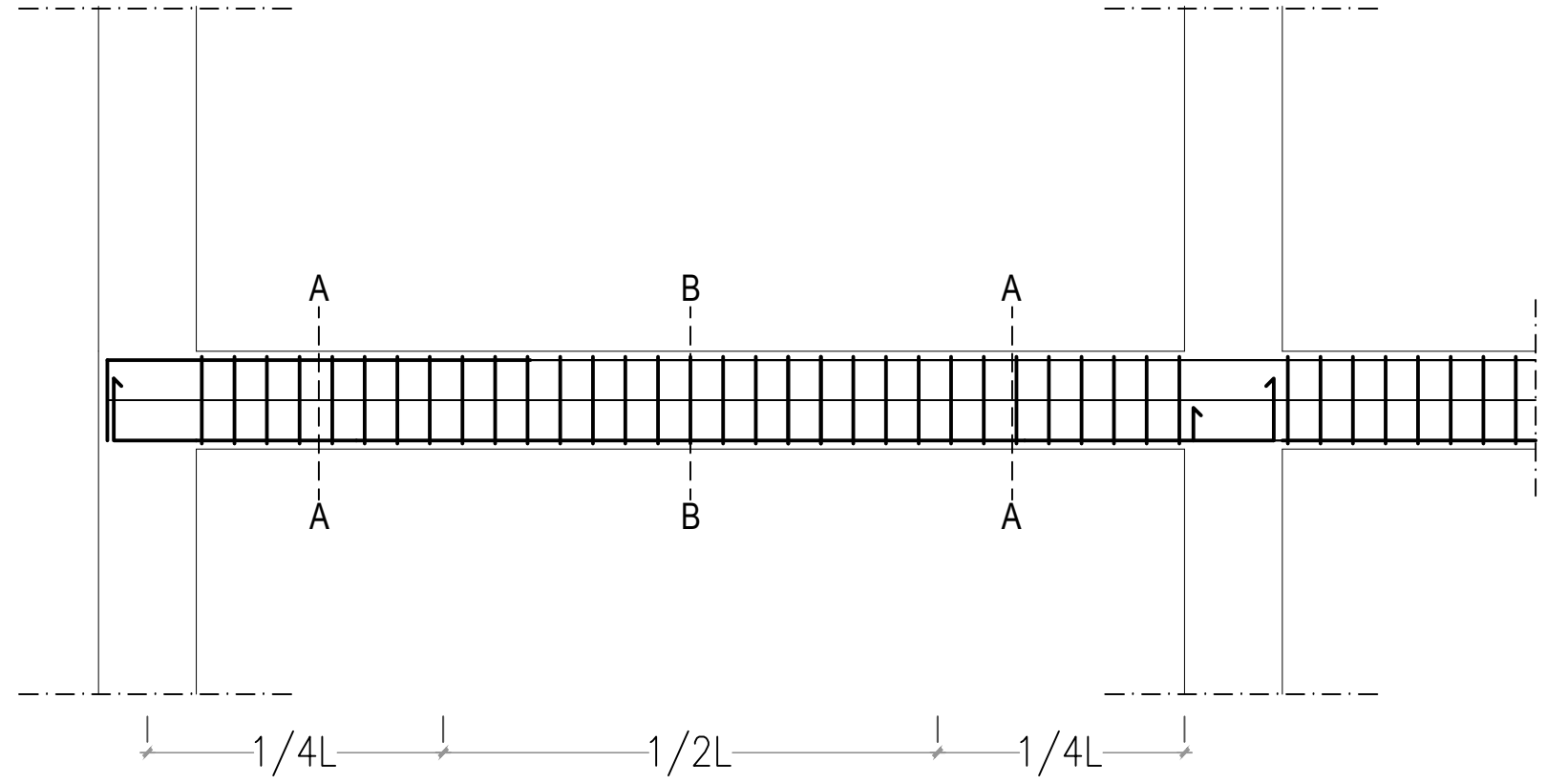

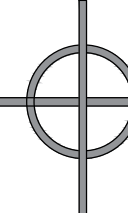
 **DETAIL BALOK LANTAI 2**

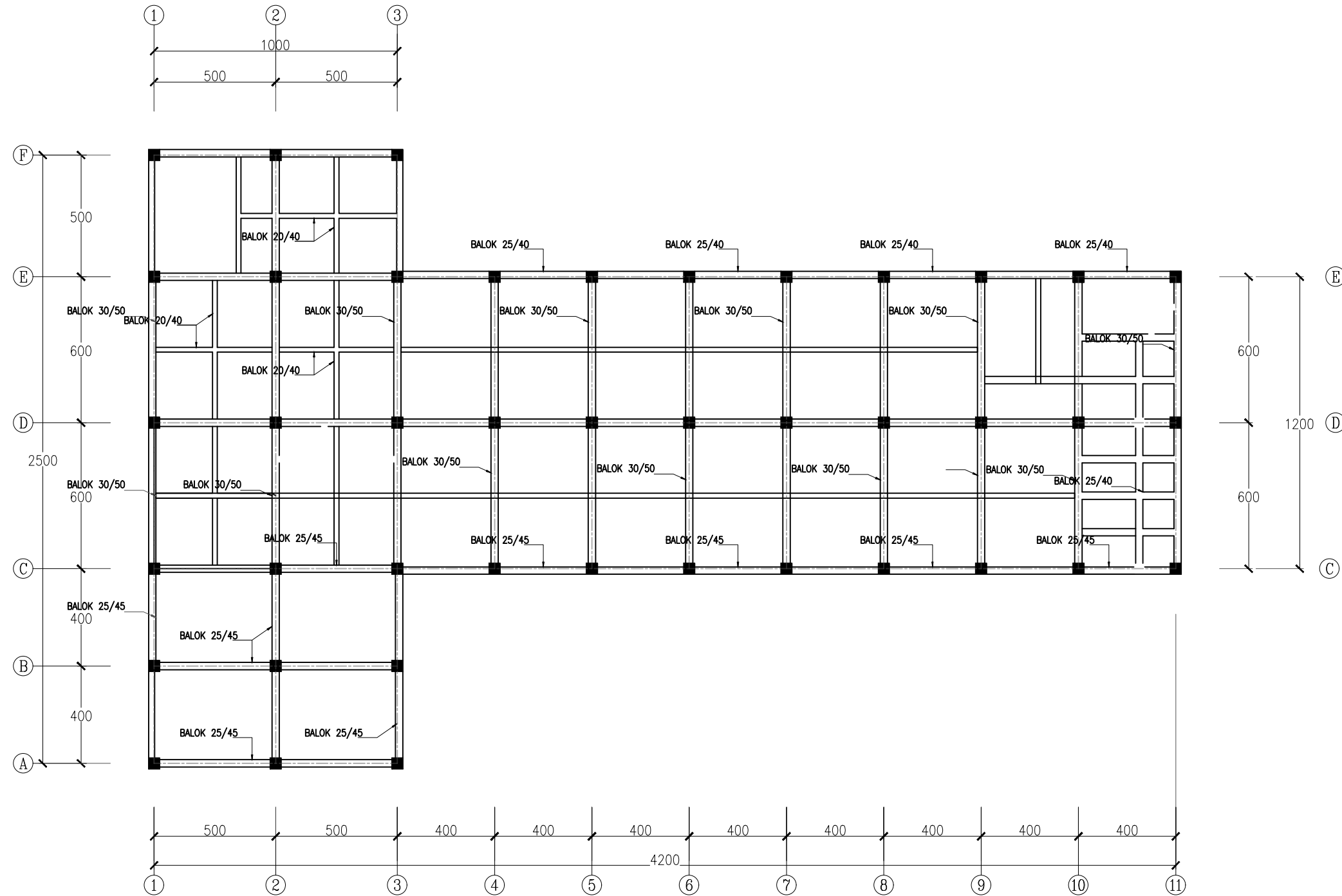

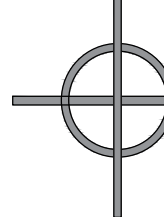
RENCANA BALOK LANTAI 3
 SKALA 1 : 200

PEMBERI TUGAS



POLITEKNIK NEGERI SRWIJAYA
 JL. SRIJAYA NEGARA BUKIT BESAR
 KOTA PALEMBANG, SUMATERA SELATAN
 KODE POS 30139

JURUSAN :

DIII TEKNIK SIPIL
 KONSENTRASI BANGUNAN GEDUNG

KEGIATAN :

TUGAS AKHIR
 PERANCANGAN GEDUNG PERPUSTAKAAN
 UMUM DAERAH KOTA PANGKALPINANG
 PROVINSI KEPULAUAN BANGKA BELITUNG

KOTA : PANGKALPINANG

PROVINSI : KEP. BANGKA BELITUNG

Menyetujui/Memeriksa
 PEMBIMBING 1

SOEGENG HARIJADI, S.T., M.T.
 NIP. 196103181985031002

Menyetujui/Memeriksa
 PEMBIMBING 2

AKHMAD MIRZA, S.T., M.T.
 NIP. 197008151996031002

Direncanakan :

Tanda Tangan

DIO FERNANDES
 NIM : 062030100548

Direncanakan :

Tanda Tangan

FEBRIYANI
 NIM : 062030100006

Keterangan Gambar :

Skala :

Kode Gambar :

Lembar :

1:200

STR

7

	BALOK INDUK (300 X 500)		BALOK INDUK (250 X 450)		BALOK INDUK (250 X 400)		BALOK ANAK (200 X 400) MEMANJANG				
	TUMPUAN	LAPANGAN	TUMPUAN	LAPANGAN	TUMPUAN	LAPANGAN	TUMPUAN	LAPANGAN			
UK. (BXH)	300 X 500	300 X 500	UK. (BXH)	250 X 450	250 X 450	UK. (BXH)	250 X 400	250 X 400	UK. (BXH)	200 X 400	200 X 400
TUL. ATAS	3D19	2D19	TUL. ATAS	3D19	2D19	TUL. ATAS	3D19	2D19	TUL. ATAS	4D19	2D19
TUL. BAWAH	2D19	2D19	TUL. BAWAH	2D19	2D19	TUL. BAWAH	2D19	3D19	TUL. BAWAH	2D19	3D19
TUL. PINGGANG	2Ø10	2Ø10	TUL. PINGGANG	2Ø10	2Ø10	TUL. PINGGANG	2Ø10	2Ø10	TUL. PINGGANG	2Ø10	2Ø10
SENGKANG	Ø10-150	Ø10-150	SENGKANG	Ø10-150	Ø10-150	SENGKANG	Ø10-150	Ø10-150	SENGKANG	Ø10-150	Ø10-150

	BALOK ANAK (200 X 400) MELINTANG	
	TUMPUAN	LAPANGAN
UK. (BXH)	200 X 400	200 X 400
TUL. ATAS	2D16	2D16
TUL. BAWAH	2D16	2D16
TUL. PINGGANG	2Ø10	2Ø10
SENGKANG	Ø10-150	Ø10-150

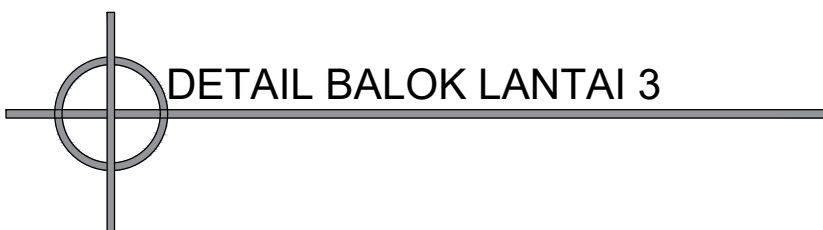
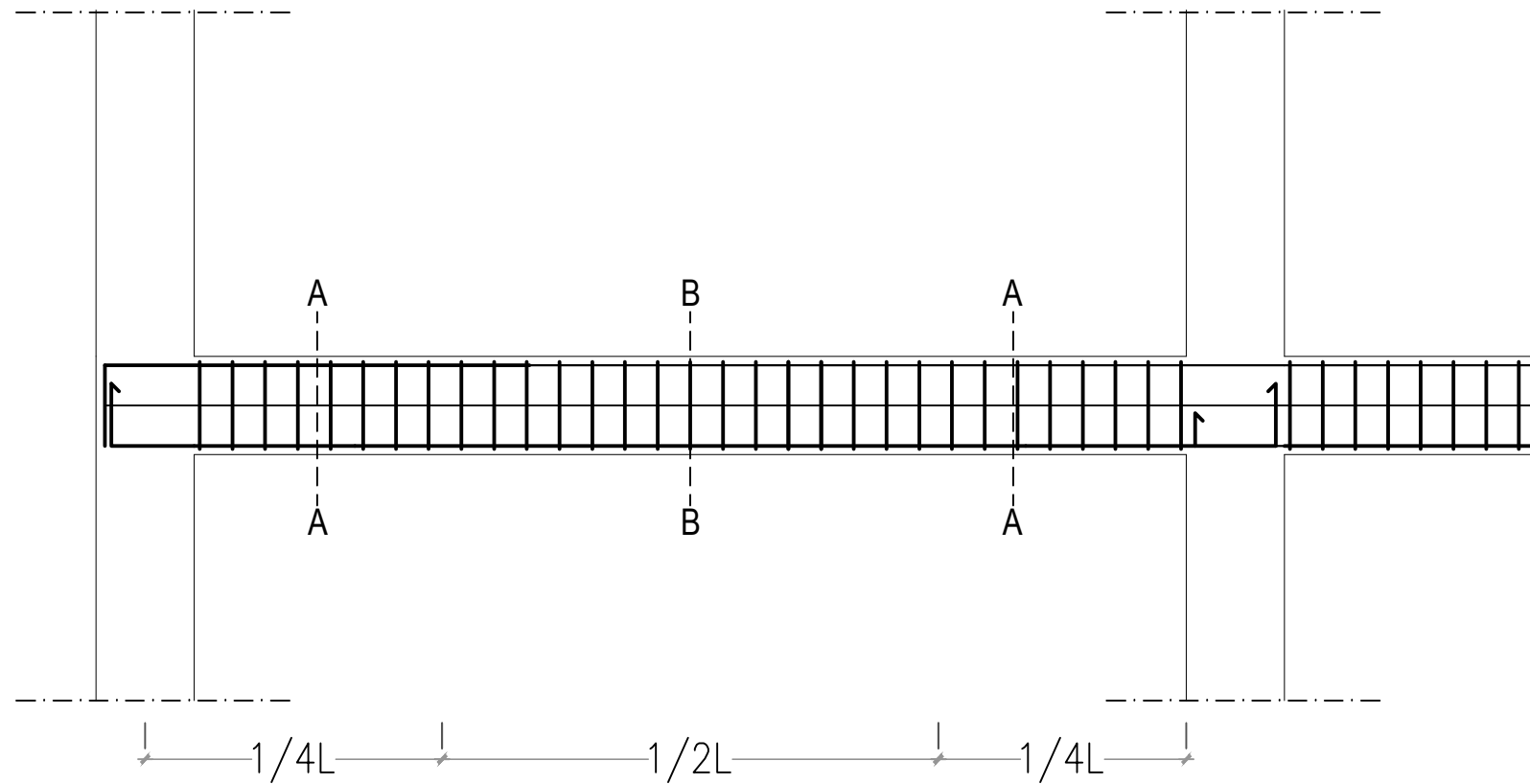

PEMBERI TUGAS		
 POLITEKNIK NEGERI SRIWIJAYA JL. SRIJAYA NEGARA BUKIT BESAR KOTA PALEMBANG, SUMATERA SELATAN KODE POS 30139		
JURUSAN :		
DIII TEKNIK SIPIL KONSENTRASI BANGUNAN GEDUNG		
KEGIATAN :		
TUGAS AKHIR PERANCANGAN GEDUNG PERPUSTAKAAN UMUM DAERAH KOTA PANGKALPINANG PROVINSI KEPULAUAN BANGKA BELITUNG		
KOTA : PANGKALPINANG		
PROVINSI : KEP. BANGKA BELITUNG		
Menyetujui/Memeriksa PEMBIMBING 1		
<u>SOEGENG HARIJADI, S.T., M.T.</u> NIP. 196103181985031002		
Menyetujui/Memeriksa PEMBIMBING 2		
<u>AKHMAD MIRZA, S.T., M.T.</u> NIP. 197008151996031002		
Direncanakan :	Tanda Tangan	
<u>DIO FERNANDES</u> NIM : 062030100548		
Direncanakan :	Tanda Tangan	
<u>FEBRIYANI</u> NIM : 062030100006		
Keterangan Gambar :		
Skala :	Kode Gambar :	Lembar :
1:200	STR	8

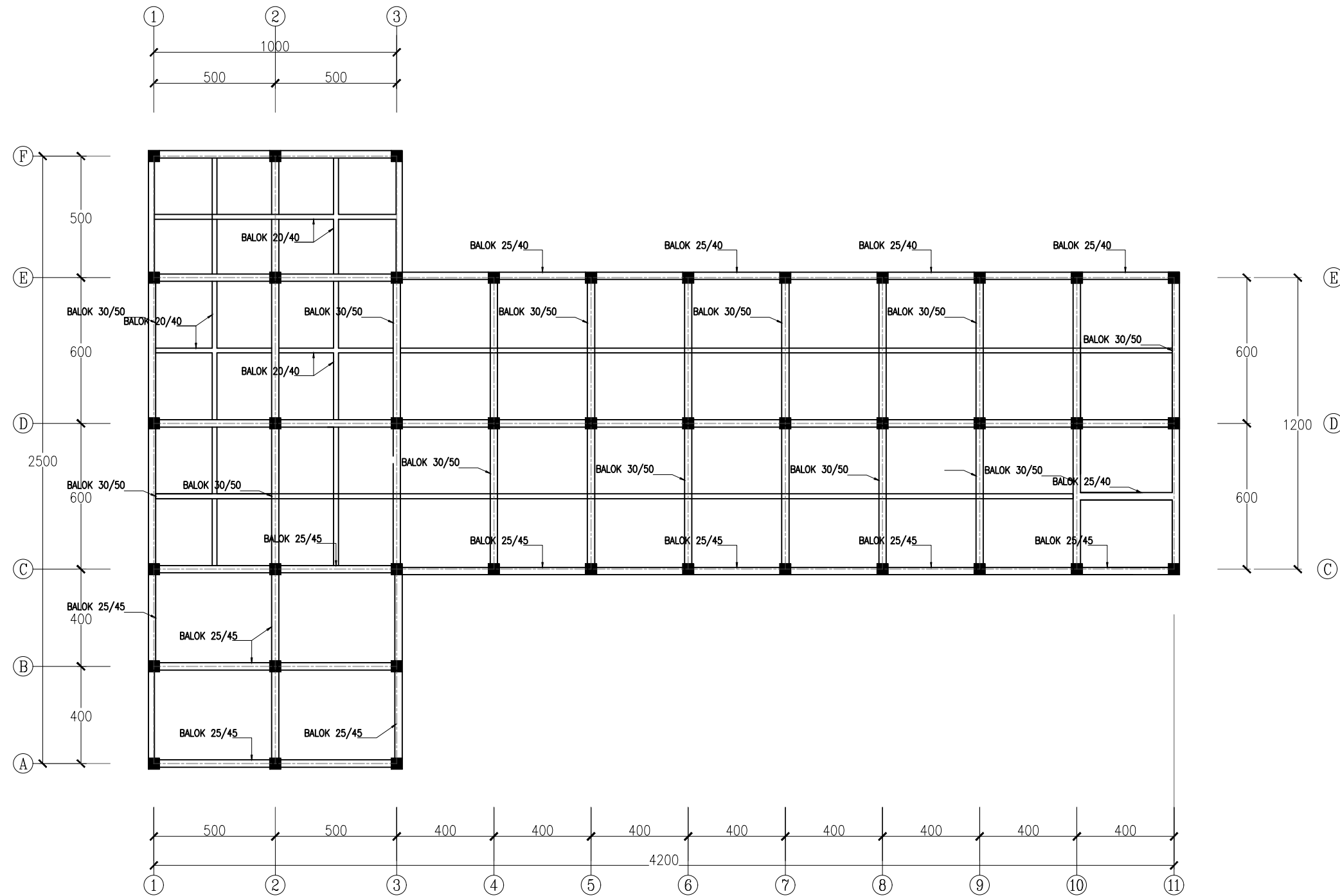

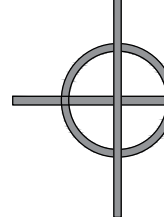
RENCANA BALOK ROOFTOP
 SKALA 1 : 200

PEMBERI TUGAS



POLITEKNIK NEGERI SRWIJAYA
 JL. SRIJAYA NEGARA BUKIT BESAR
 KOTA PALEMBANG, SUMATERA SELATAN
 KODE POS 30139

JURUSAN :

DIII TEKNIK SIPIL
 KONSENTRASI BANGUNAN GEDUNG

KEGIATAN :

TUGAS AKHIR
 PERANCANGAN GEDUNG PERPUSTAKAAN
 UMUM DAERAH KOTA PANGKALPINANG
 PROVINSI KEPULAUAN BANGKA BELITUNG

KOTA : PANGKALPINANG

PROVINSI : KEP. BANGKA BELITUNG

Menyetujui/Memeriksa
 PEMBIMBING 1

SOEGENG HARIJADI, S.T., M.T.
 NIP. 196103181985031002

Menyetujui/Memeriksa
 PEMBIMBING 2

AKHMAD MIRZA, S.T., M.T.
 NIP. 197008151996031002

Direncanakan : Tanda Tangan

DIO FERNANDES
 NIM : 062030100548

Direncanakan : Tanda Tangan

FEBRIYANI
 NIM : 062030100006

Keterangan Gambar :

Skala : Kode Gambar : Lembar :

1:200

STR

9

	BALOK INDUK (300 X 500) MELINTANG		BALOK INDUK (250 X 450) MEMANJANG		BALOK INDUK (250 X 400) MEMANJANG		BALOK ANAK (200 X 400) MEMANJANG				
	TUMPUAN	LAPANGAN	TUMPUAN	LAPANGAN	TUMPUAN	LAPANGAN	TUMPUAN	LAPANGAN			
UK. (BXH)	300 X 500	300 X 500	UK. (BXH)	250 X 450	250 X 450	UK. (BXH)	250 X 400	250 X 400	UK. (BXH)	200 X 400	200 X 400
TUL. ATAS	2D19	2D19	TUL. ATAS	2D19	2D19	TUL. ATAS	2D19	2D19	TUL. ATAS	2D19	2D19
TUL. BAWAH	2D19	2D19	TUL. BAWAH	2D19	2D19	TUL. BAWAH	2D19	2D19	TUL. BAWAH	2D19	2D19
TUL. PINGGANG	2Ø10	2Ø10	TUL. PINGGANG	2Ø10	2Ø10	TUL. PINGGANG	2Ø10	2Ø10	TUL. PINGGANG	2Ø10	2Ø10
SENGKANG	Ø10-150	Ø10-150	SENGKANG	Ø10-150	Ø10-150	SENGKANG	Ø10-150	Ø10-150	SENGKANG	Ø10-150	Ø10-150

BALOK ANAK (200 X 400) MELINTANG		
	TUMPUAN	LAPANGAN
UK. (BXH)	200 X 400	200 X 400
TUL. ATAS	2D16	2D16
TUL. BAWAH	2D16	2D16
TUL. PINGGANG	2Ø10	2Ø10
SENGKANG	Ø10-150	Ø10-150

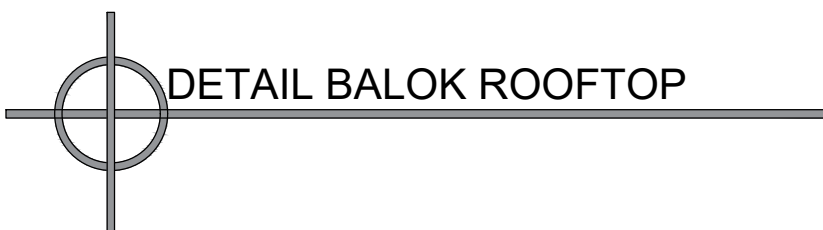
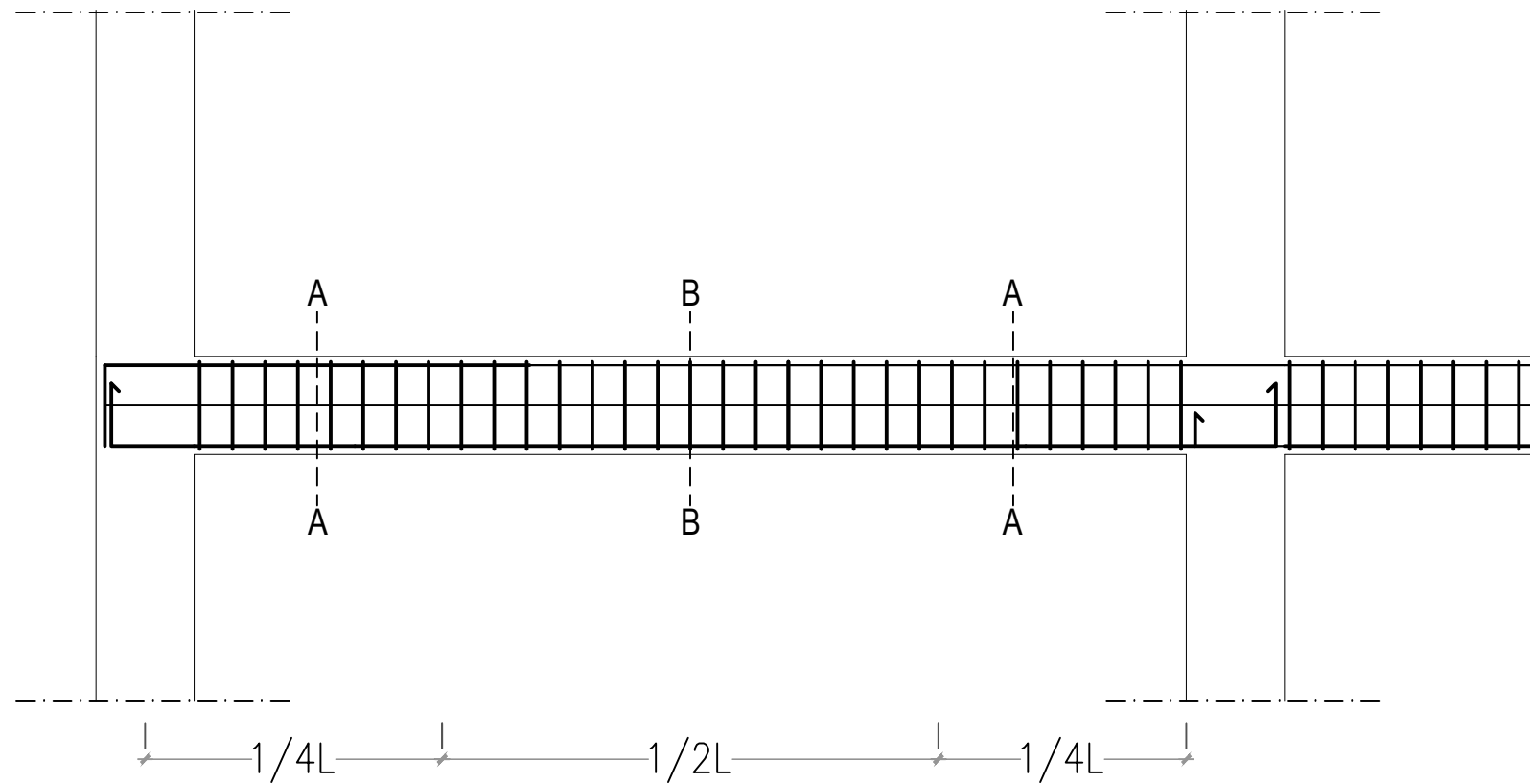

DETAIL BALOK ROOFTOP

PEMBERI TUGAS



POLITEKNIK NEGERI SRIWIJAYA
JL. SRIJAYA NEGARA BUKIT BESAR
KOTA PALEMBANG, SUMATERA SELATAN
KODE POS 30139

JURUSAN :

DIII TEKNIK SIPIL
KONSENTRASI BANGUNAN GEDUNG

KEGIATAN :

TUGAS AKHIR
PERANCANGAN GEDUNG PERPUSTAKAAN
UMUM DAERAH KOTA PANGKALPINANG
PROVINSI KEPULAUAN BANGKA BELITUNG

KOTA : PANGKALPINANG

PROVINSI : KEP. BANGKA BELITUNG

Menyetujui/Memeriksa

PEMBIMBING 1

SOEGENG HARIJADI, S.T., M.T.
NIP. 196103181985031002

Menyetujui/Memeriksa

PEMBIMBING 2

AKHMAD MIRZA, S.T., M.T.
NIP. 197008151996031002

Direncanakan :

Tanda Tangan

DIO FERNANDES
NIM : 062030100548

Direncanakan :

Tanda Tangan

FEBRIYANI
NIM : 062030100006

Keterangan Gambar :

Skala :

Kode Gambar :

Lembar :

1:200

STR

10

PEMBERI TUGAS

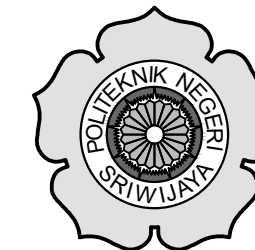

POLITEKNIK NEGERI SRIWIJAYA
 JL. SRIJAYA NEGARA BUKIT BESAR
 KOTA PALEMBANG, SUMATERA SELATAN
 KODE POS 30139

JURUSAN :

DIII TEKNIK SIPIL
 KONSENTRASI BANGUNAN GEDUNG

KEGIATAN :

TUGAS AKHIR
 PERANCANGAN GEDUNG PERPUSTAKAAN
 UMUM DAERAH KOTA PANGKALPINANG
 PROVINSI KEPULAUAN BANGKA BELITUNG

KOTA : PANGKALPINANG

PROVINSI : KEP. BANGKA BELITUNG

Menyetujui/Memeriksa

PEMBIMBING 1

SOEGENG HARIJADI, S.T., M.T.
 NIP. 196103181985031002

Menyetujui/Memeriksa

PEMBIMBING 2

AKHMAD MIRZA, S.T., M.T.
 NIP. 197008151996031002

Direncanakan :

Tanda Tangan

DIO FERNANDES
 NIM :062030100548

Direncanakan :

Tanda Tangan

FEBRIYANI
 NIM :062030100006

Keterangan Gambar :

Skala :

Kode Gambar :

Lembar :

1:200

STR

11

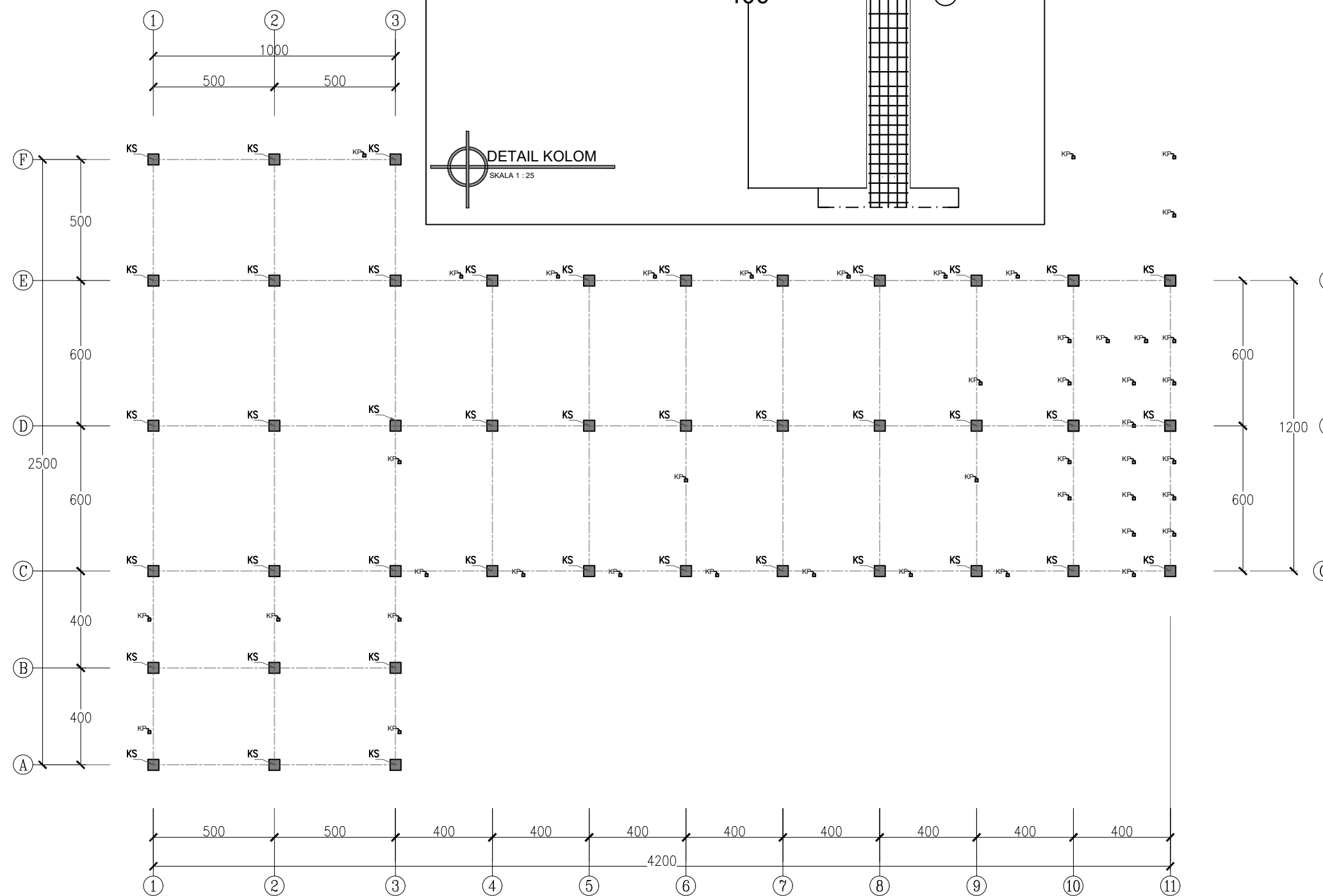
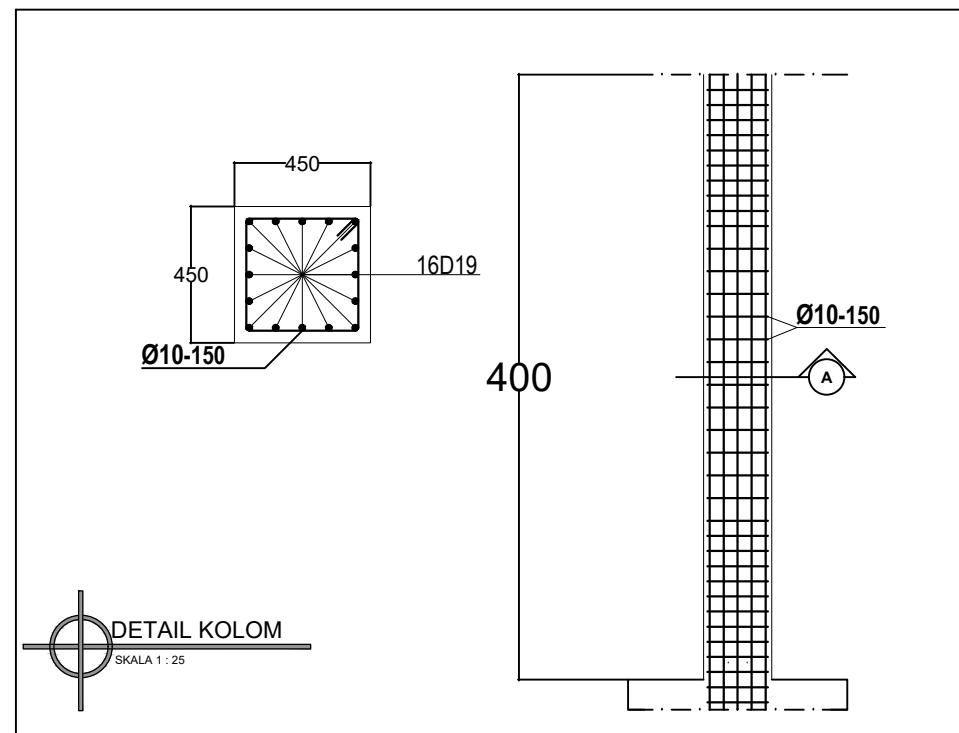

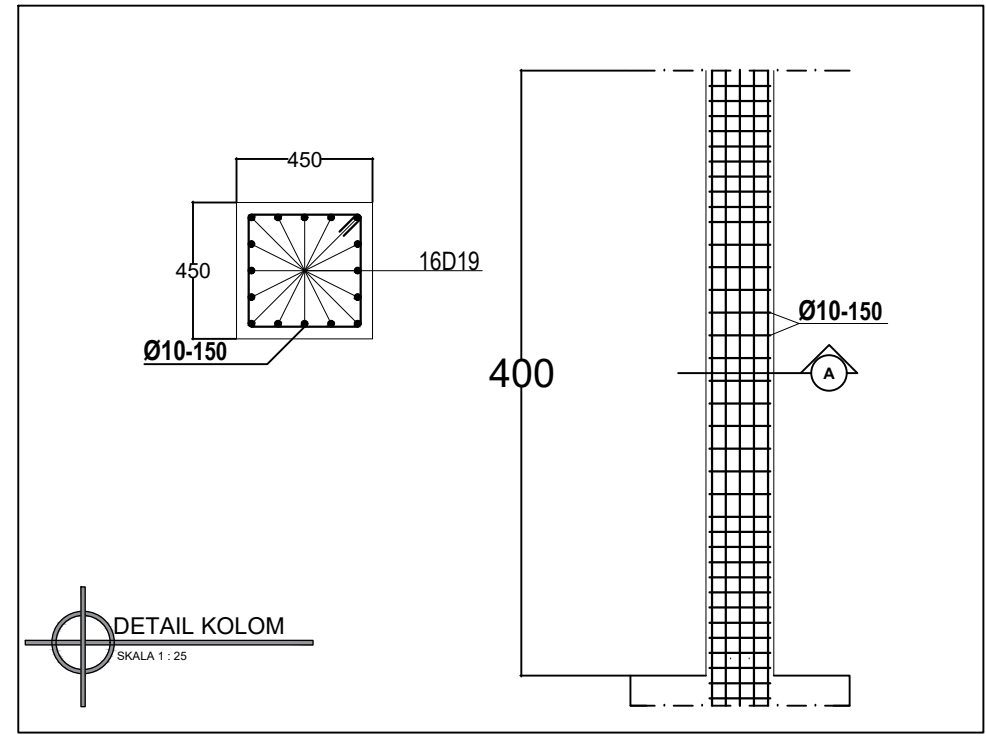
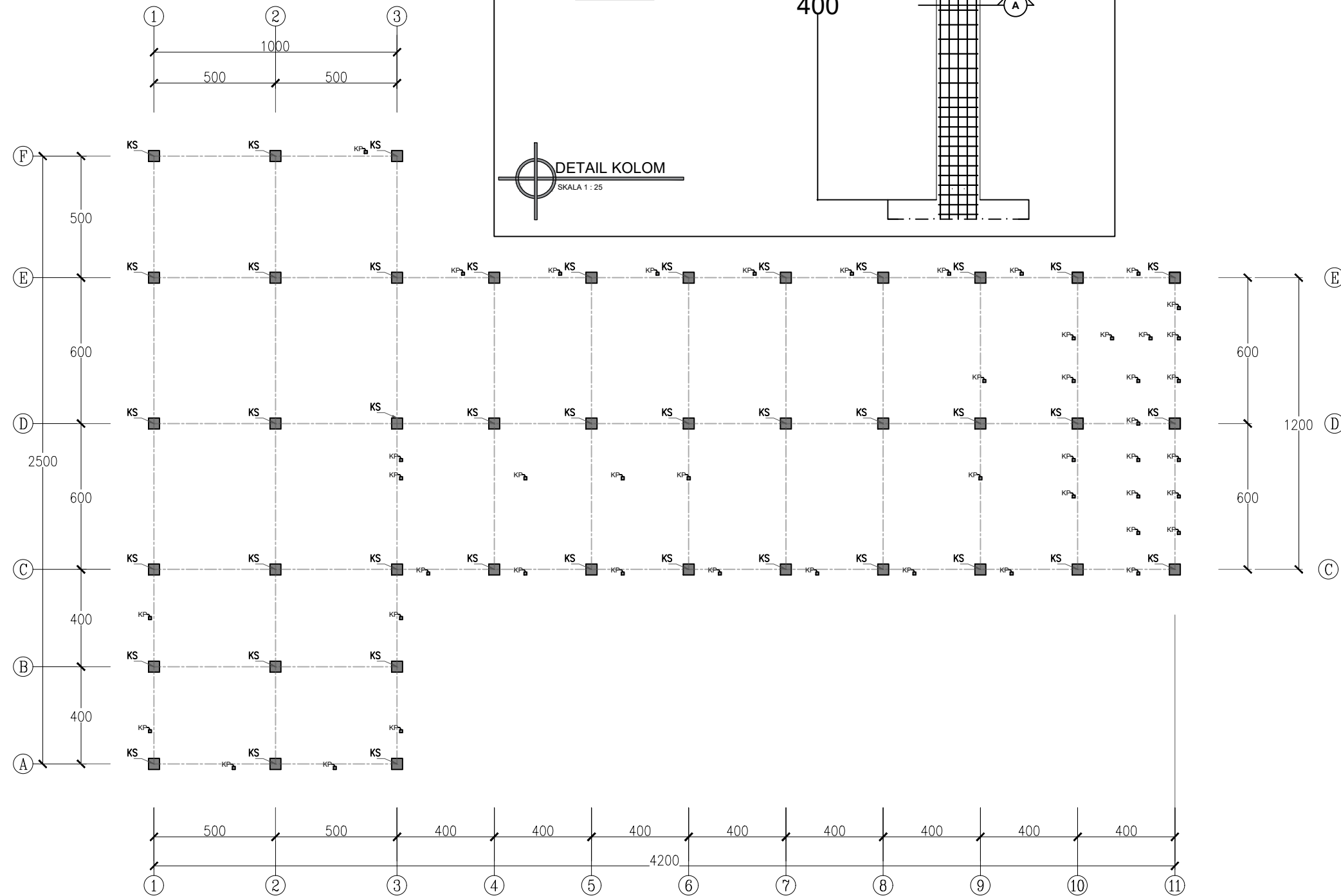

RENCANA KOLOM LT.2
SKALA 1 : 200

PEMBERI TUGAS		
 POLITEKNIK NEGERI SRIWIJAYA JL. SRIJAYA NEGARA BUKIT BESAR KOTA PALEMBANG, SUMATERA SELATAN KODE POS 30139		
JURUSAN :		
DIII TEKNIK SIPIL KONSENTRASI BANGUNAN GEDUNG		
KEGIATAN :		
TUGAS AKHIR PERANCANGAN GEDUNG PERPUSTAKAAN UMUM DAERAH KOTA PANGKALPINANG PROVINSI KEPULAUAN BANGKA BELITUNG		
KOTA : PANGKALPINANG		
PROVINSI : KEP. BANGKA BELITUNG		
Menyetujui/Memeriksa PEMBIMBING 1		
<u>SOEGENG HARIJADI, S.T., M.T.</u> NIP. 196103181985031002		
Menyetujui/Memeriksa PEMBIMBING 2		
<u>AKHMAD MIRZA, S.T., M.T.</u> NIP. 197008151996031002		
Direncanakan :	Tanda Tangan	
<u>DIO FERNANDES</u> NIM :062030100548		
Direncanakan :	Tanda Tangan	
<u>FEBRIYANI</u> NIM :062030100006		
Keterangan Gambar :		
Skala :	Kode Gambar :	Lembar :
1:200	STR	12

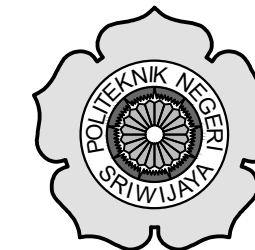

POLITEKNIK NEGERI SRIWIJAYA
 JL. SRIJAYA NEGARA BUKIT BESAR
 KOTA PALEMBANG, SUMATERA SELATAN
 KODE POS 30139

JURUSAN :

DIII TEKNIK SIPIL
 KONSENTRASI BANGUNAN GEDUNG

KEGIATAN :

TUGAS AKHIR
 PERANCANGAN GEDUNG PERPUSTAKAAN
 UMUM DAERAH KOTA PANGKALPINANG
 PROVINSI KEPULAUAN BANGKA BELITUNG

KOTA : PANGKALPINANG

PROVINSI : KEP. BANGKA BELITUNG

Menyetujui/Memeriksa

PEMBIMBING 1

SOEGENG HARIJADI, S.T., M.T.
 NIP. 196103181985031002

Menyetujui/Memeriksa

PEMBIMBING 2

AKHMAD MIRZA, S.T., M.T.
 NIP. 197008151996031002

Direncanakan :

Tanda Tangan

DIO FERNANDES
 NIM :062030100548

Direncanakan :

Tanda Tangan

FEBRIYANI
 NIM :062030100006

Keterangan Gambar :

Skala :

Kode Gambar :

Lembar :

1:200

STR

13

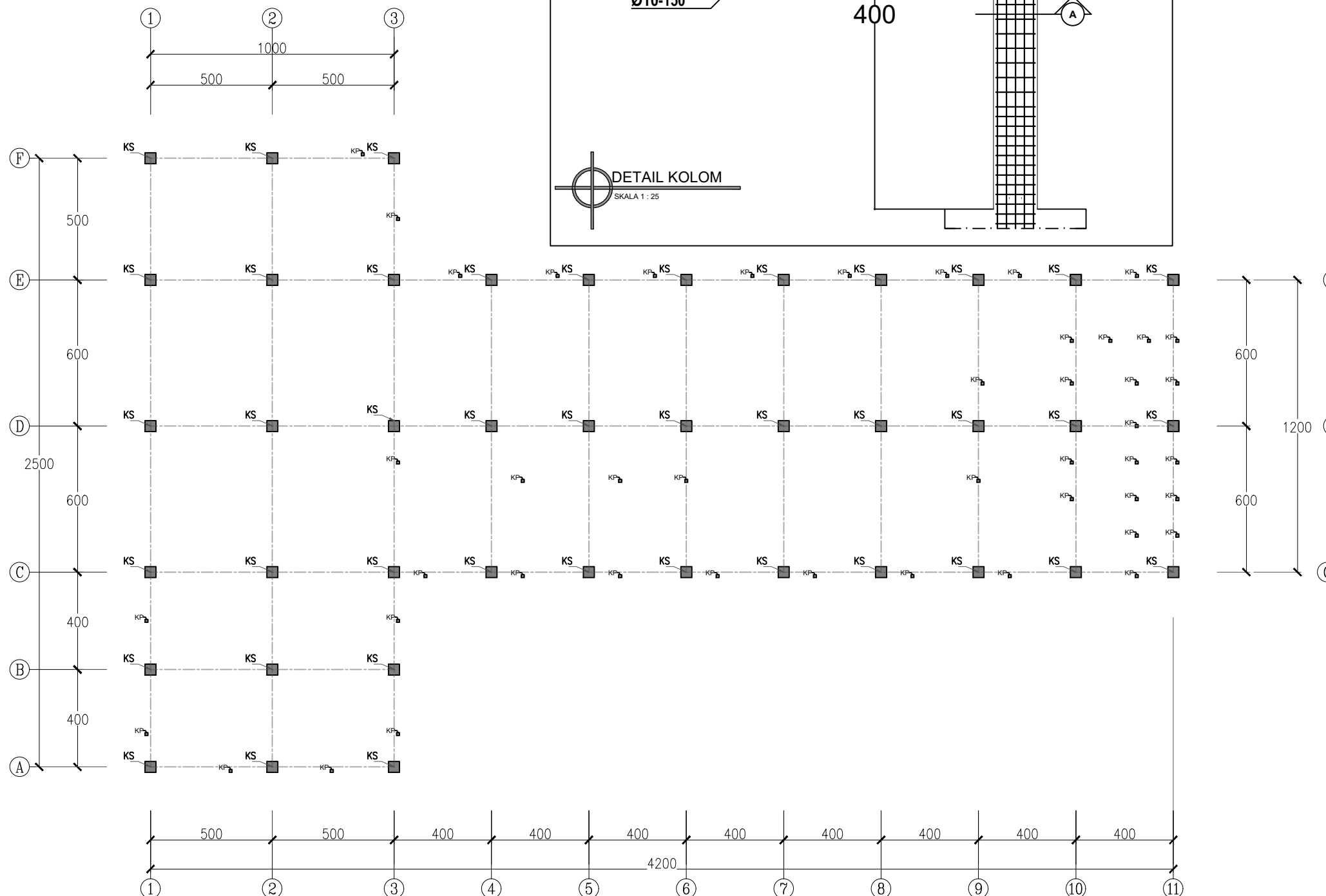
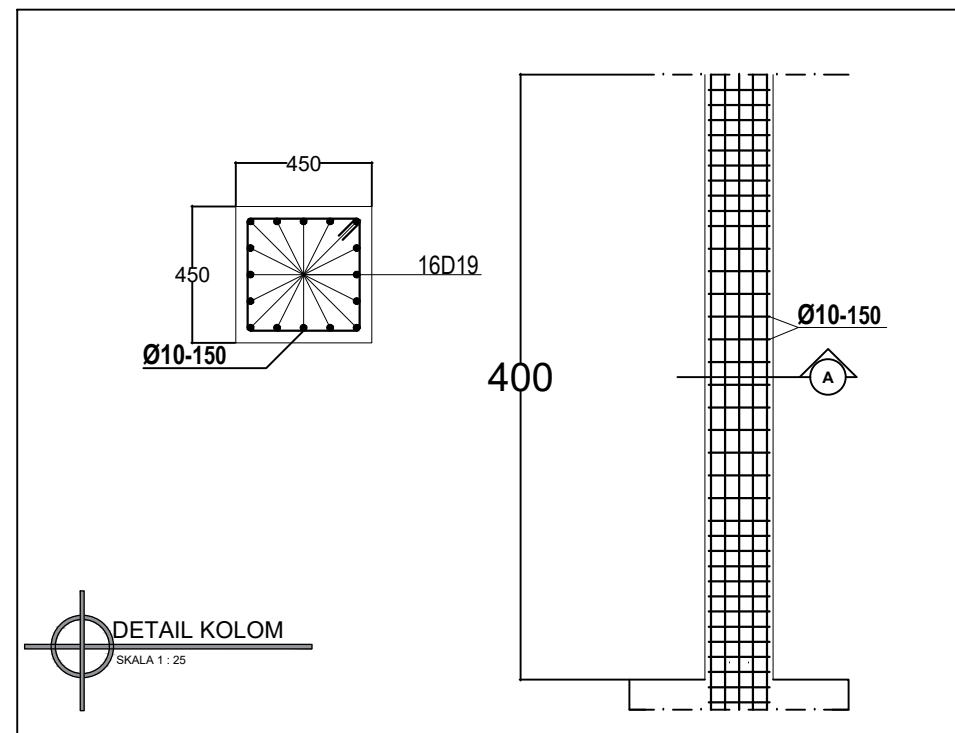

RENCANA KOLOM LT.3
 SKALA 1 : 200

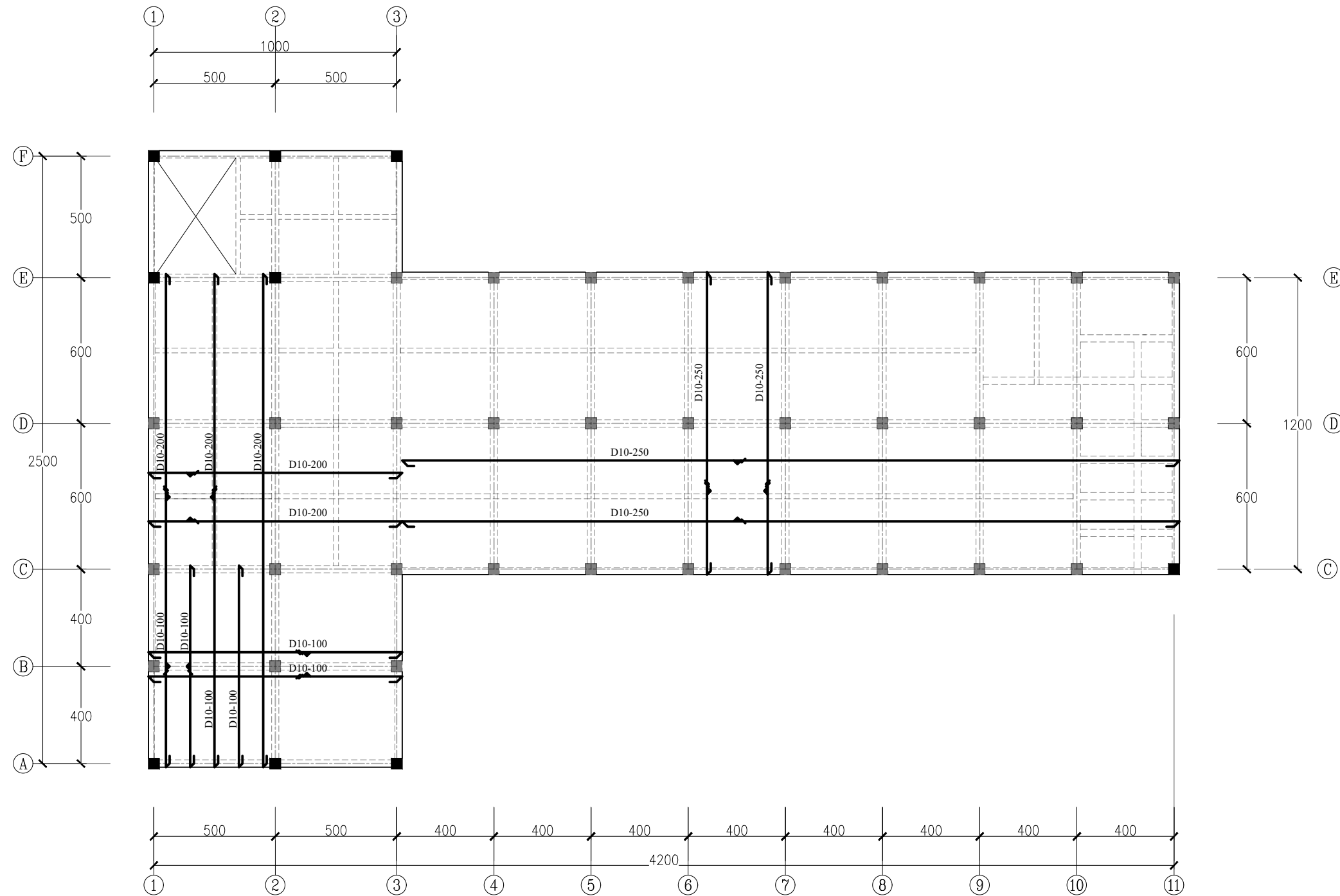

 **DETAIL PEMBESIAN PLAT LANTAI 2**
SKALA 1 : 200

PEMBERI TUGAS



POLITEKNIK NEGERI SRIWIJAYA
JL. SRIJAYA NEGARA BUKIT BESAR
KOTA PALEMBANG, SUMATERA SELATAN
KODE POS 30139

JURUSAN :
DIII TEKNIK SIPIL
KONSENTRASI BANGUNAN GEDUNG

KEGIATAN :
TUGAS AKHIR
PERANCANGAN GEDUNG PERPUSTAKAAN
UMUM DAERAH KOTA PANGKALPINANG
PROVINSI KEPULAUAN BANGKA BELITUNG

KOTA : PANGKALPINANG
PROVINSI : KEP. BANGKA BELITUNG

Menyetujui/Memeriksa
PEMBIMBING 1

SOEGENG HARIJADI, S.T., M.T.
NIP. 196103181985031002

Menyetujui/Memeriksa
PEMBIMBING 2

AKHMAD MIRZA, S.T., M.T.
NIP. 197008151996031002

Direncanakan :	Tanda Tangan
<u>DIO FERNANDES</u> NIM :062030100548	

Direncanakan :	Tanda Tangan
<u>FEBRIYANI</u> NIM :062030100006	

Keterangan Gambar :

Skala :	Kode Gambar :	Lembar :
1:200	STR	14

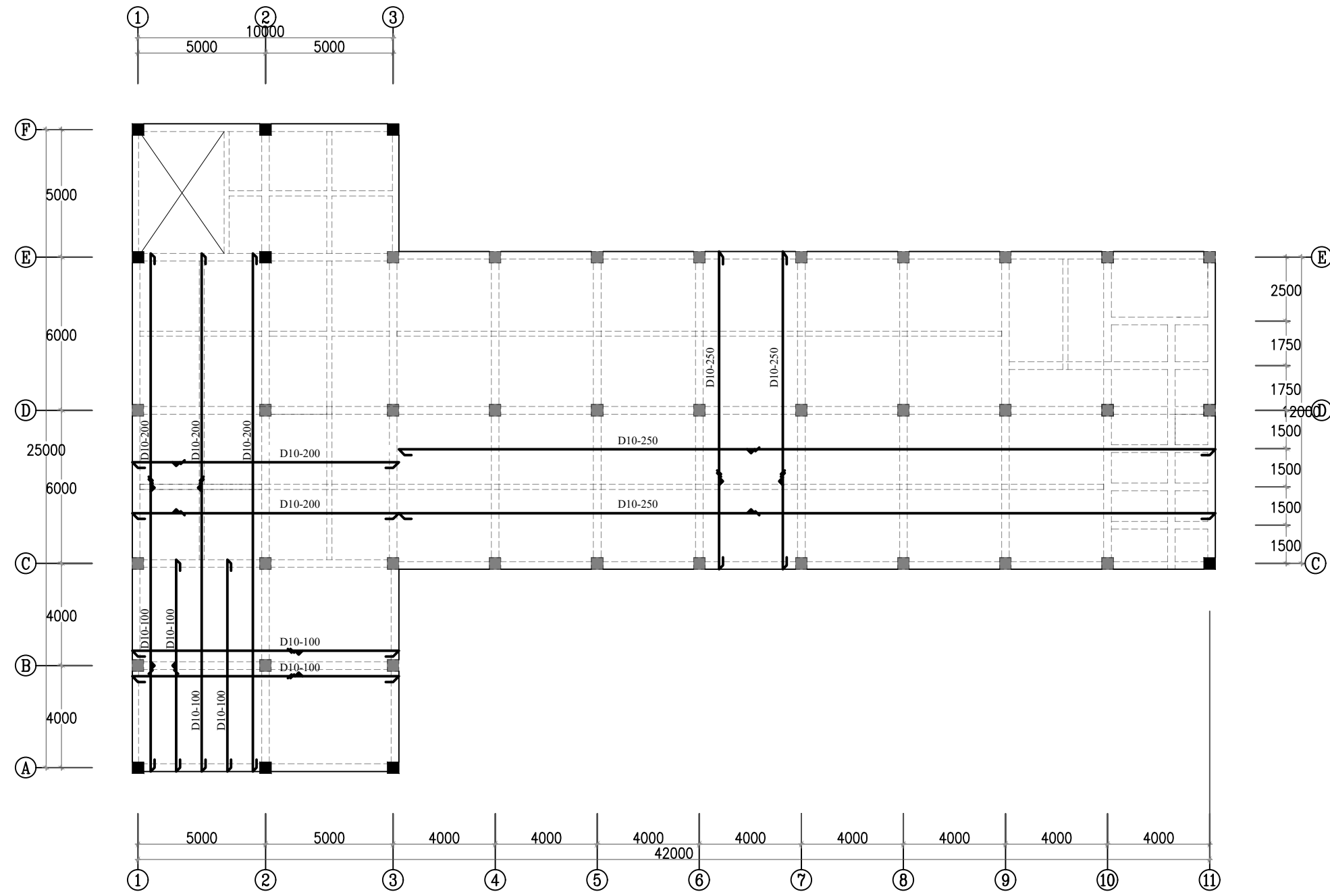

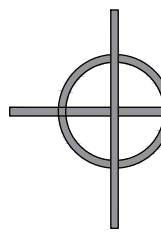
DETAIL PEMBESIAN PLAT LANTAI 3
 SKALA 1 : 200

PEMBERI TUGAS



POLITEKNIK NEGERI SRWIJAYA
 JL. SRIJAYA NEGARA BUKIT BESAR
 KOTA PALEMBANG, SUMATERA SELATAN
 KODE POS 30139

JURUSAN :

DIII TEKNIK SIPIL
 KONSENTRASI BANGUNAN GEDUNG

KEGIATAN :

TUGAS AKHIR
 PERANCANGAN GEDUNG PERPUSTAKAAN
 UMUM DAERAH KOTA PANGKALPINANG
 PROVINSI KEPULAUAN BANGKA BELITUNG

KOTA : PANGKALPINANG

PROVINSI : KEP. BANGKA BELITUNG

Menyetujui/Memeriksa
 PEMBIMBING 1

SOEGENG HARIJADI, S.T., M.T.
 NIP. 196103181985031002

Menyetujui/Memeriksa
 PEMBIMBING 2

AKHMAD MIRZA, S.T., M.T.
 NIP. 197008151996031002

Direncanakan : Tanda Tangan

DIO FERNANDES
 NIM :062030100548

Direncanakan : Tanda Tangan

FEBRIYANI
 NIM :062030100006

Keterangan Gambar :

Skala : Kode Gambar : Lembar :

1:200 STR 15

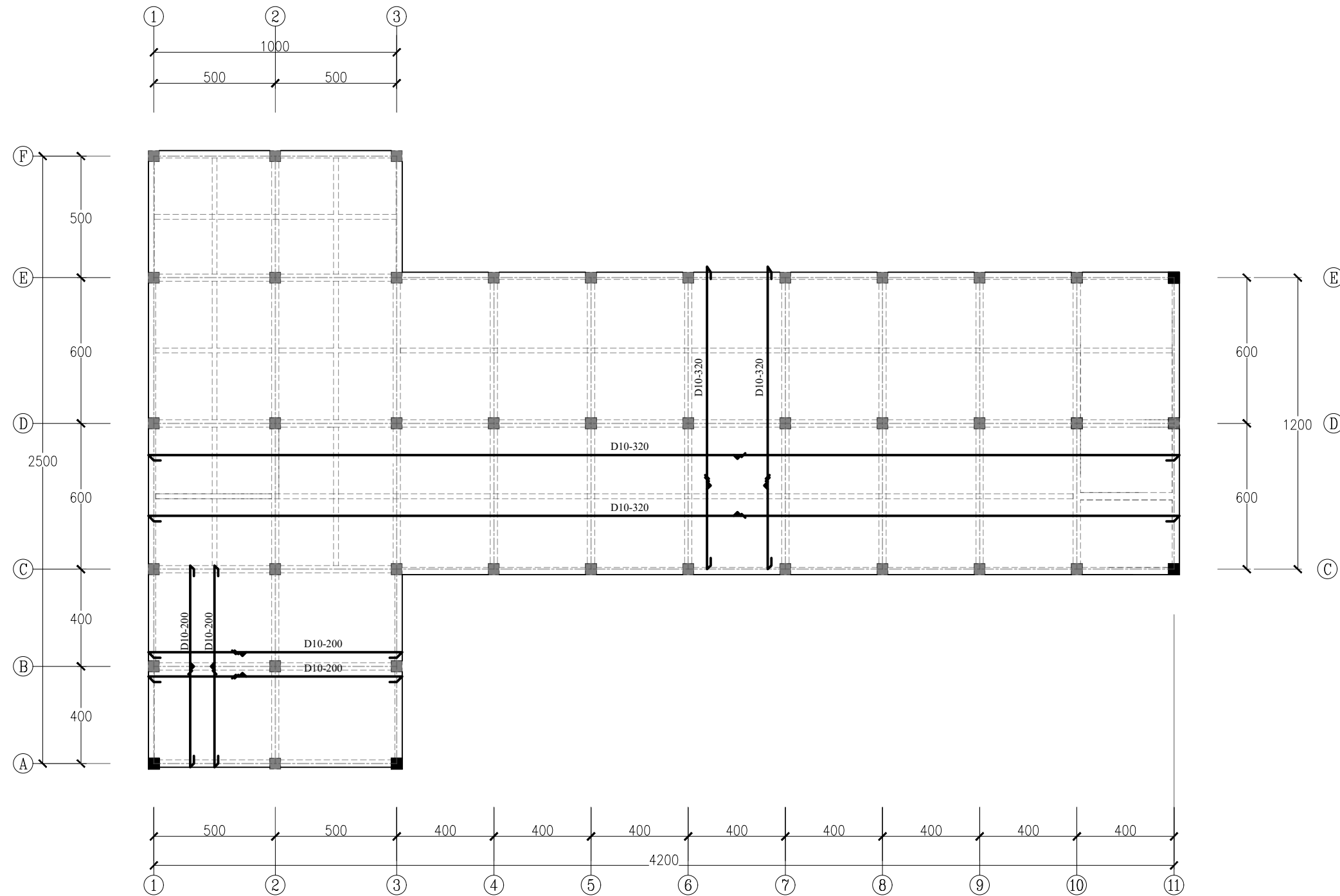

RENCANA PEMBESIAN PLAT LANTAI ROOFTOP
 SKALA 1 : 200

PEMBERI TUGAS



POLITEKNIK NEGERI SRIWIJAYA
 JL. SRIJAYA NEGARA BUKIT BESAR
 KOTA PALEMBANG, SUMATERA SELATAN
 KODE POS 30139

JURUSAN :

DIII TEKNIK SIPIL
 KONSENTRASI BANGUNAN GEDUNG

KEGIATAN :

TUGAS AKHIR
 PERANCANGAN GEDUNG PERPUSTAKAAN
 UMUM DAERAH KOTA PANGKALPINANG
 PROVINSI KEPULAUAN BANGKA BELITUNG

KOTA : PANGKALPINANG

PROVINSI : KEP. BANGKA BELITUNG

Menyetujui/Memeriksa
 PEMBIMBING 1

SOEGENG HARIJADI, S.T., M.T.
 NIP. 196103181985031002

Menyetujui/Memeriksa
 PEMBIMBING 2

AKHMAD MIRZA, S.T., M.T.
 NIP. 197008151996031002

Direncanakan : Tanda Tangan

DIO FERNANDES
 NIM : 062030100548

Direncanakan : Tanda Tangan

FEBRIYANI
 NIM : 062030100006

Keterangan Gambar :

Skala : Kode Gambar : Lembar :

1:200 STR 16

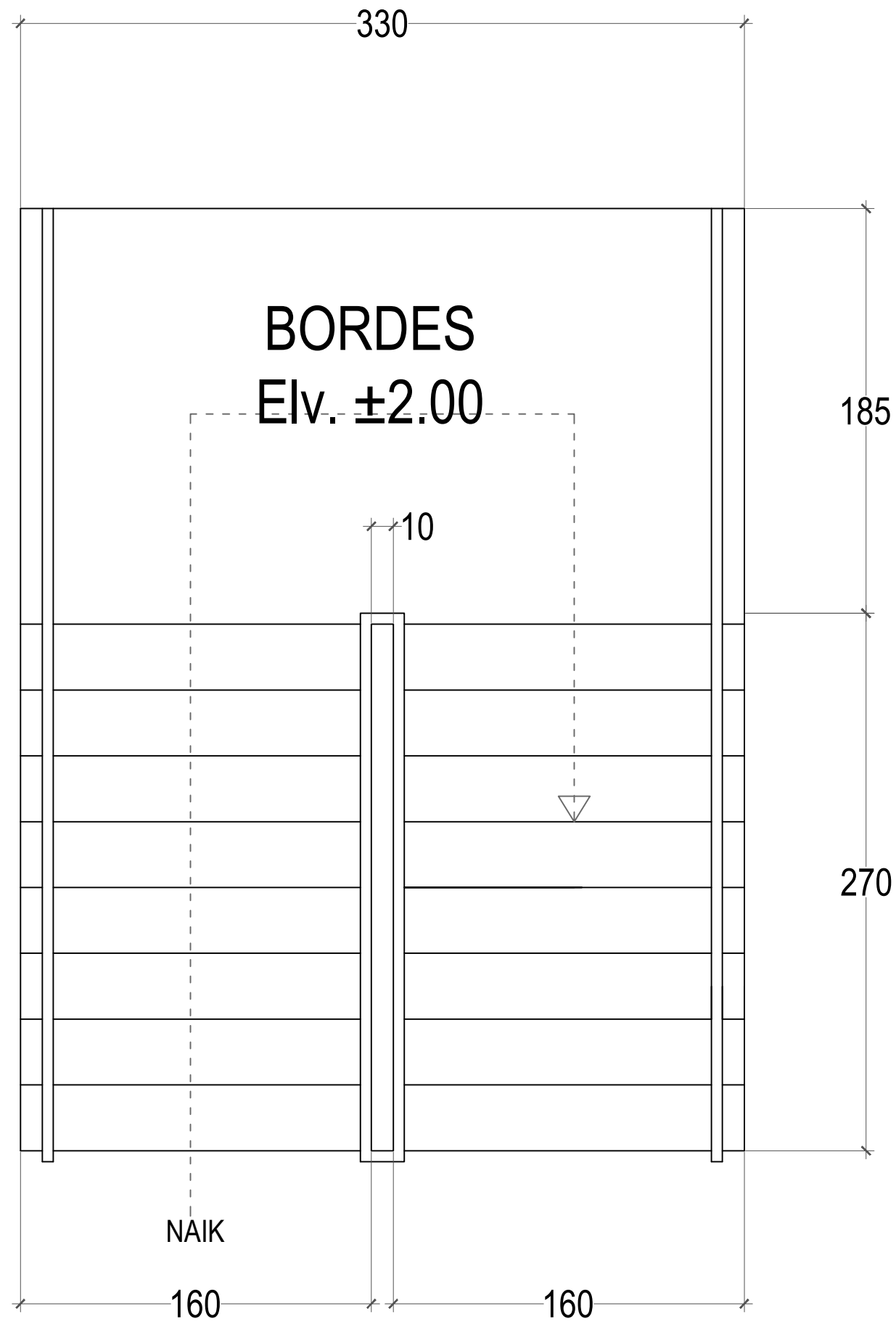

DETAIL TANGGA

PEMBERI TUGAS



POLITEKNIK NEGERI SRIWIJAYA
 JL. SRIJAYA NEGARA BUKIT BESAR
 KOTA PALEMBANG, SUMATERA SELATAN
 KODE POS 30139

JURUSAN :

DIII TEKNIK SIPIL
 KONSENTRASI BANGUNAN GEDUNG

KEGIATAN :

TUGAS AKHIR
 PERANCANGAN GEDUNG PERPUSTAKAAN
 UMUM DAERAH KOTA PANGKALPINANG
 PROVINSI KEPULAUAN BANGKA BELITUNG

KOTA : PANGKALPINANG

PROVINSI : KEP. BANGKA BELITUNG

Menyetujui/Memeriksa

PEMBIMBING 1

SOEGENG HARIJADI, S.T., M.T.
 NIP. 196103181985031002

Menyetujui/Memeriksa

PEMBIMBING 2

AKHMAD MIRZA, S.T., M.T.
 NIP. 197008151996031002

Direncanakan :

Tanda Tangan

DIO FERNANDES
 NIM : 062030100548

Direncanakan :

Tanda Tangan

FEBRIYANI
 NIM : 062030100006

Keterangan Gambar :

Skala :

Kode Gambar :

Lembar :

1:200

STR

17

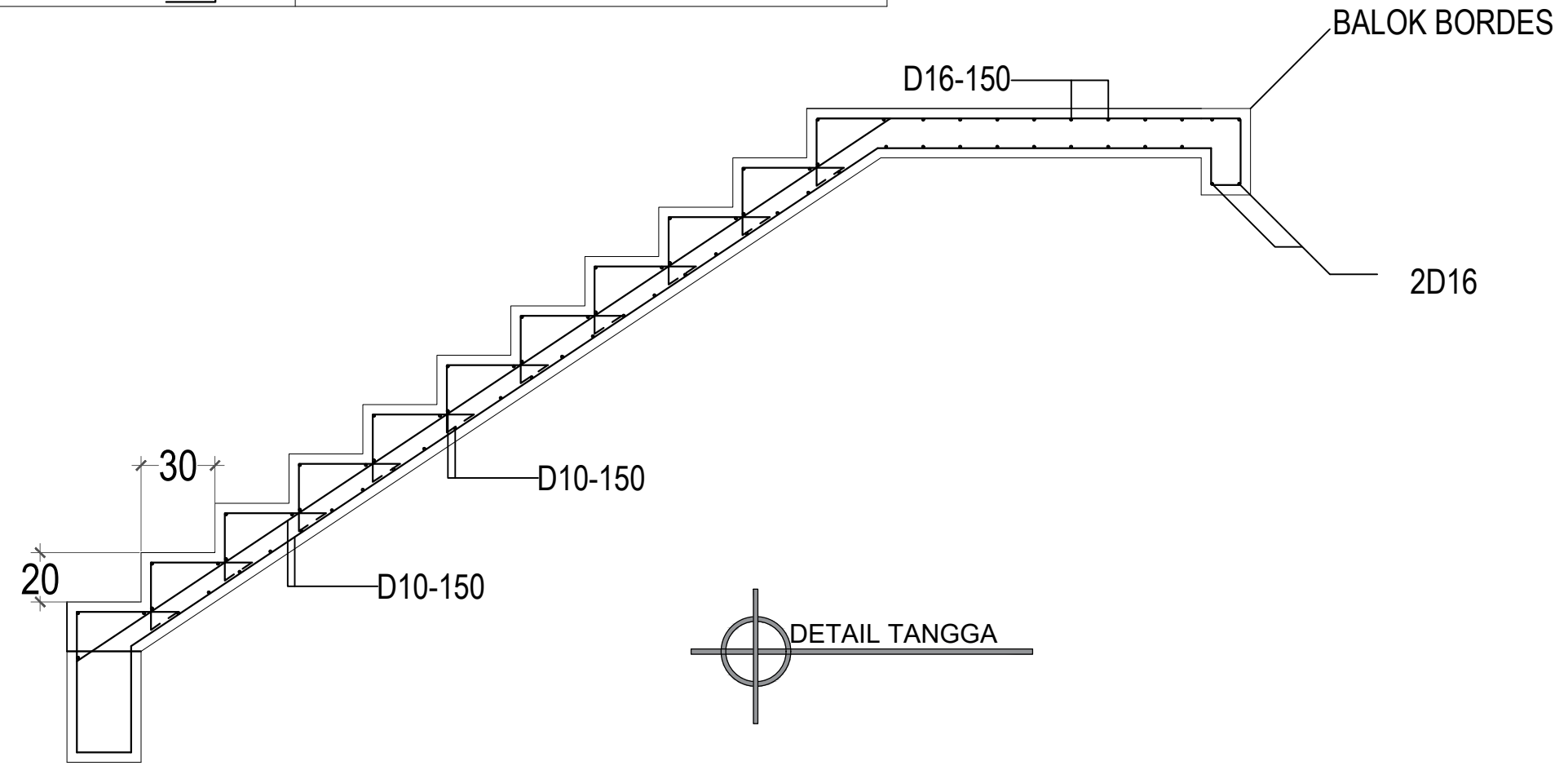
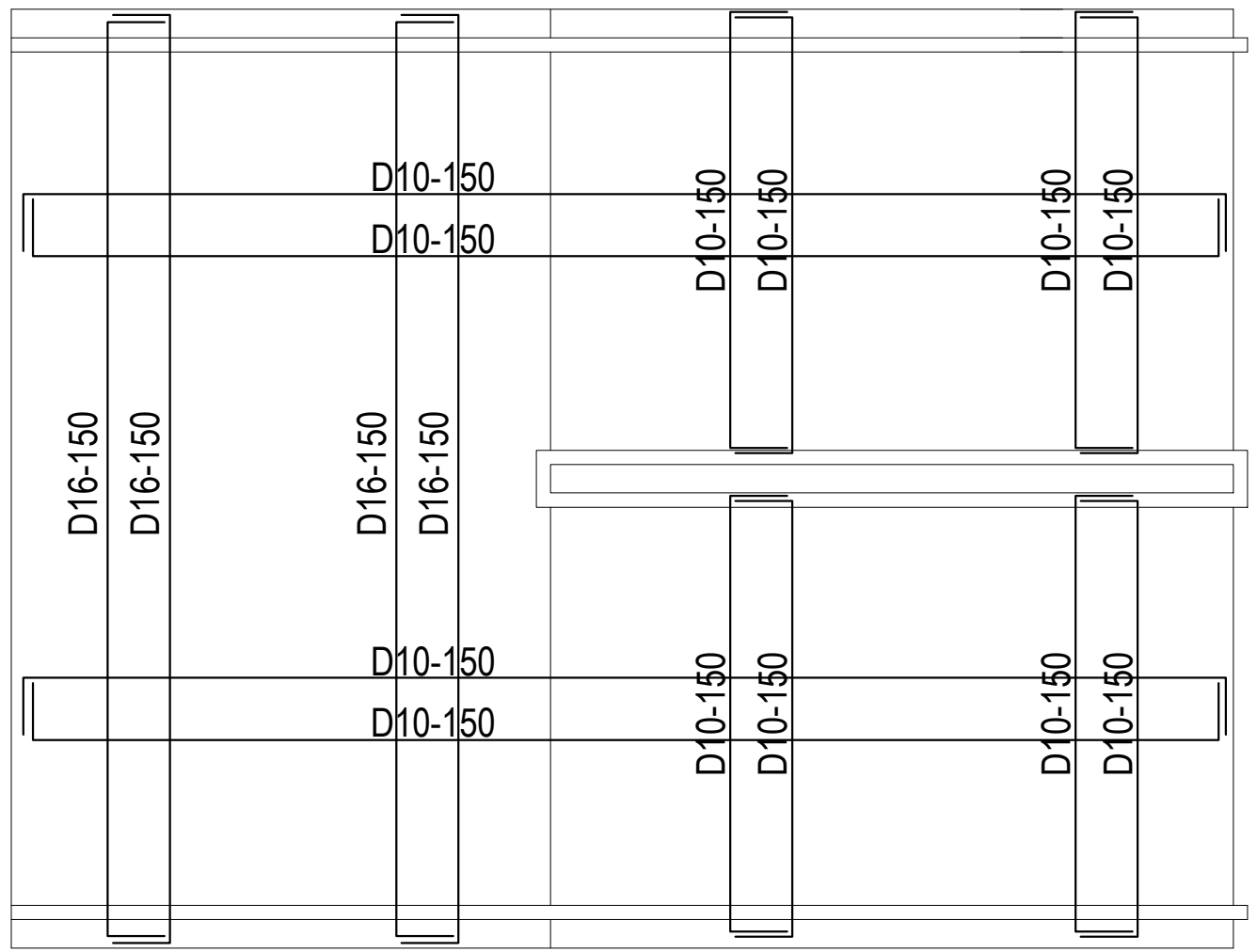

PEMBERI TUGAS		
 <p>POLITEKNIK NEGERI SRIWIJAYA JL. SRIJAYA NEGARA BUKIT BESAR KOTA PALEMBANG, SUMATERA SELATAN KODE POS 30139</p>		
JURUSAN :		
DIII TEKNIK SIPIL KONSENTRASI BANGUNAN GEDUNG		
KEGIATAN :		
TUGAS AKHIR PERANCANGAN GEDUNG PERPUSTAKAAN UMUM DAERAH KOTA PANGKALPINANG PROVINSI KEPULAUAN BANGKA BELITUNG		
KOTA : PANGKALPINANG		
PROVINSI : KEP. BANGKA BELITUNG		
Menyetujui/Memeriksa PEMBIMBING 1		
<u>SOEGENG HARIJADI, S.T., M.T.</u> NIP. 196103181985031002		
Menyetujui/Memeriksa PEMBIMBING 2		
<u>AKHMAD MIRZA, S.T., M.T.</u> NIP. 197008151996031002		
Direncanakan :	Tanda Tangan	
<u>DIO FERNANDES</u> NIM :062030100548		
Direncanakan :	Tanda Tangan	
<u>FEBRIYANI</u> NIM :062030100006		
Keterangan Gambar :		
Skala :	Kode Gambar :	Lembar :
1:200	STR	18

ARSITEKTUR



TAMPAK DEPAN
 SKALA 1 : 200

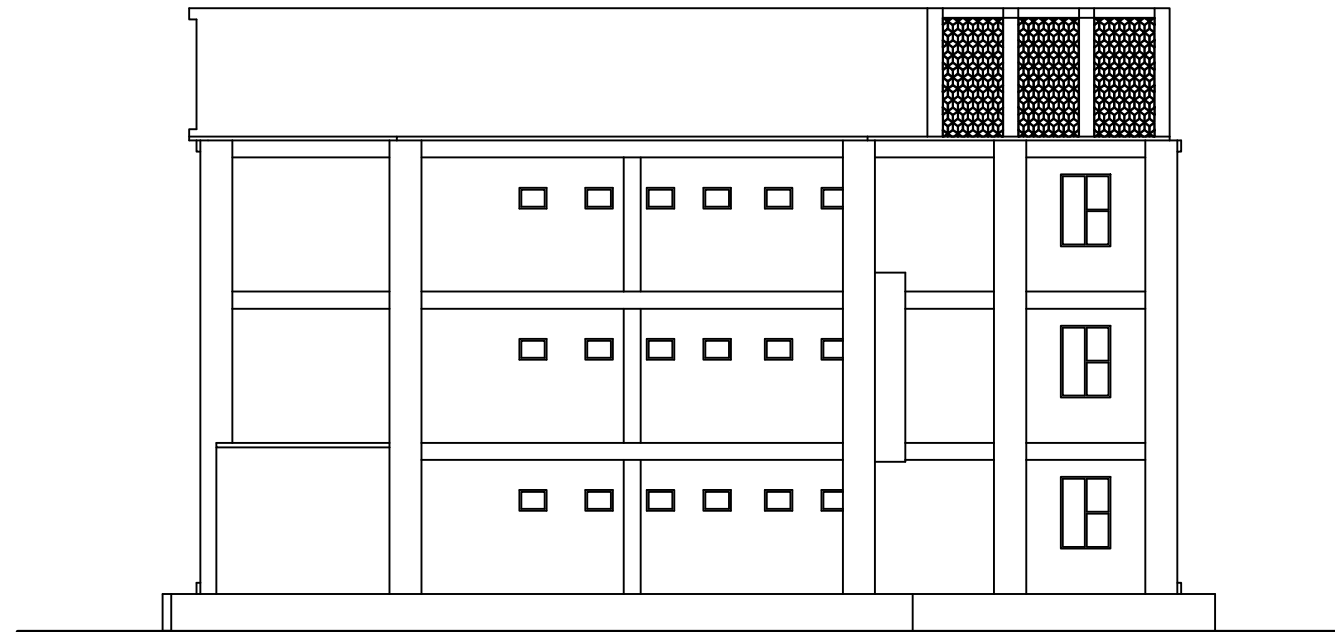

TAMPAK BELAKANG
 SKALA 1 : 200

PEMBERI TUGAS



POLITEKNIK NEGERI SRWIJAYA
 JL. SRIJAYA NEGARA BUKIT BESAR
 KOTA PALEMBANG, SUMATERA SELATAN
 KODE POS 30139

JURUSAN :

DIII TEKNIK SIPIL
 KONSENTRASI BANGUNAN GEDUNG

KEGIATAN :

TUGAS AKHIR
 PERANCANGAN GEDUNG PERPUSTAKAAN
 UMUM DAERAH KOTA PANGKALPINANG
 PROVINSI KEPULAUAN BANGKA BELITUNG

KOTA : PANGKALPINANG

PROVINSI : KEP. BANGKA BELITUNG

Menyetujui/Memeriksa

PEMBIMBING 1

SOEGENG HARIJADI, S.T., M.T.
 NIP. 196103181985031002

Menyetujui/Memeriksa

PEMBIMBING 2

AKHMAD MIRZA, S.T., M.T.
 NIP. 197008151996031002

Direncanakan :

Tanda Tangan

DIO FERNANDES
 NIM : 062030100548

Direncanakan :

Tanda Tangan

FEBRIYANI
 NIM : 062030100006

Keterangan Gambar :

Skala :

Kode Gambar :

Lembar :

1:200

ARS

19



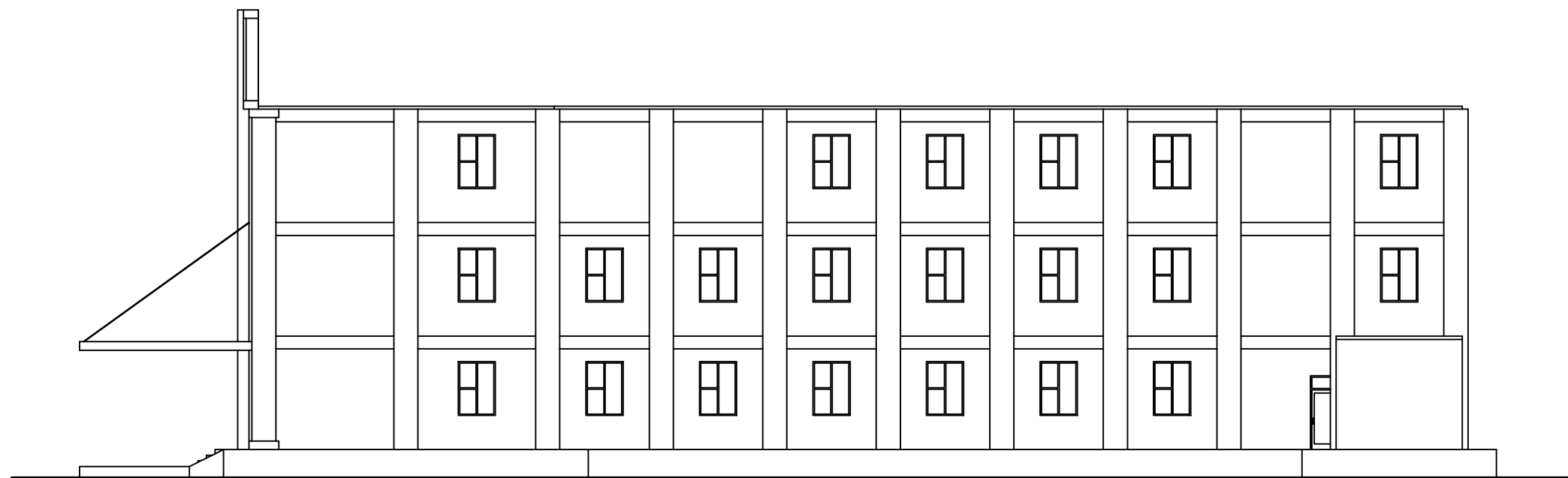

TAMPAK SAMPING KANAN
 SKALA 1 : 200

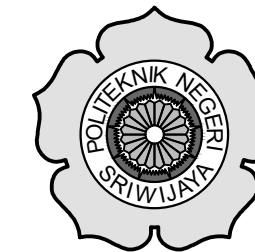

TAMPAK SAMPING KIRI
 SKALA 1 : 200

PEMBERI TUGAS



POLITEKNIK NEGERI SRIWIJAYA
 JL. SRIJAYA NEGARA BUKIT BESAR
 KOTA PALEMBANG, SUMATERA SELATAN
 KODE POS 30139

JURUSAN :

DIII TEKNIK SIPIL
 KONSENTRASI BANGUNAN GEDUNG

KEGIATAN :

TUGAS AKHIR
 PERANCANGAN GEDUNG PERPUSTAKAAN
 UMUM DAERAH KOTA PANGKALPINANG
 PROVINSI KEPULAUAN BANGKA BELITUNG

KOTA : PANGKALPINANG

PROVINSI : KEP. BANGKA BELITUNG

Menyetujui/Memeriksa
 PEMBIMBING 1

SOEGENG HARIJADI, S.T., M.T.
 NIP. 196103181985031002

Menyetujui/Memeriksa
 PEMBIMBING 2

AKHMAD MIRZA, S.T., M.T.
 NIP. 197008151996031002

Direncanakan :

Tanda Tangan

DIO FERNANDES
 NIM : 062030100548

Direncanakan :

Tanda Tangan

FEBRIYANI
 NIM : 062030100006

Keterangan Gambar :

Skala :

Kode Gambar :

Lembar :

1:200

ARS

20

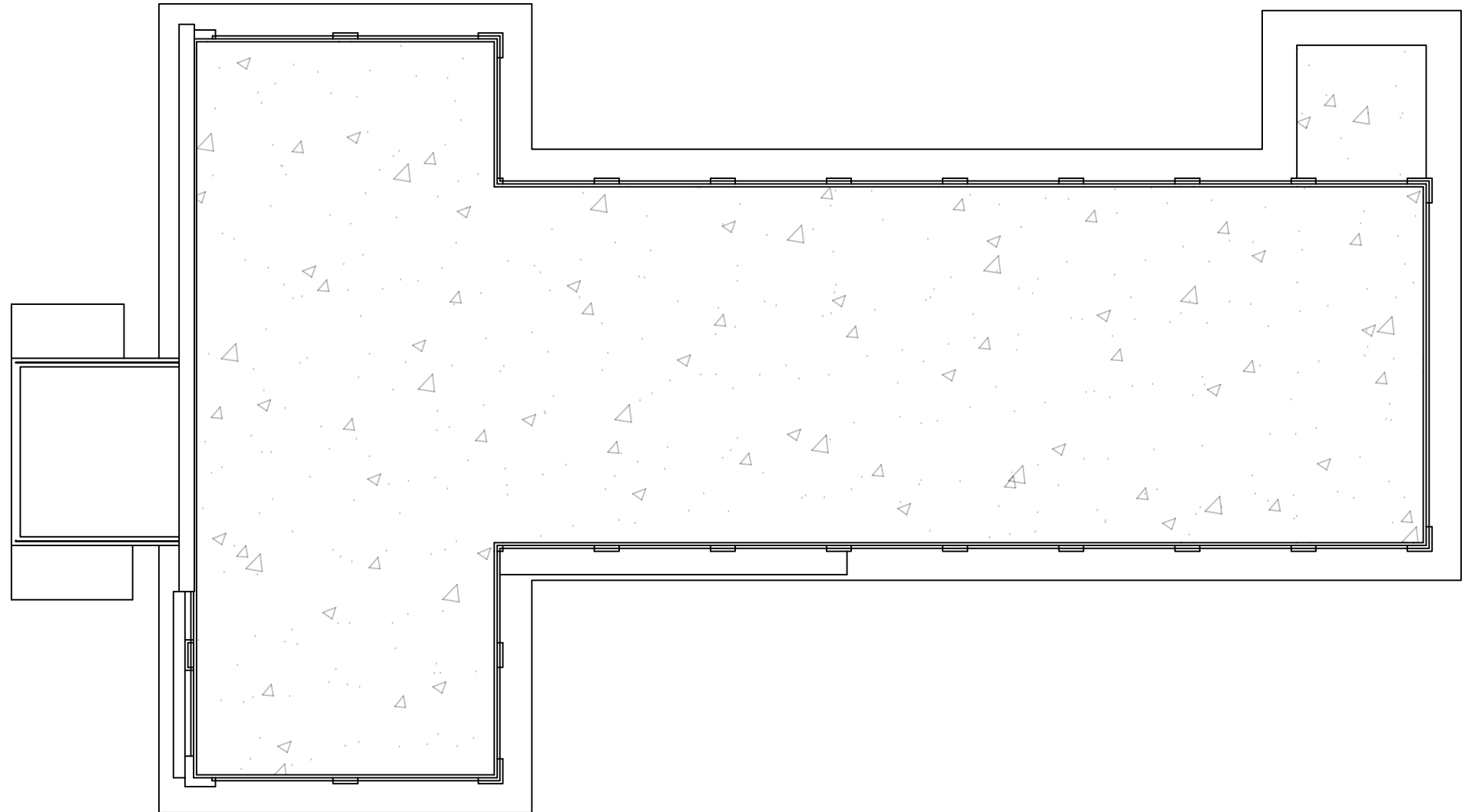

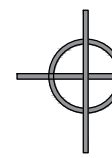
TAMPAK ATAS
 SKALA 1 : 200

PEMBERI TUGAS



POLITEKNIK NEGERI SRIWIJAYA
 JL. SRIJAYA NEGARA BUKIT BESAR
 KOTA PALEMBANG, SUMATERA SELATAN
 KODE POS 30139

JURUSAN :

DIII TEKNIK SIPIL
 KONSENTRASI BANGUNAN GEDUNG

KEGIATAN :

TUGAS AKHIR
 PERANCANGAN GEDUNG PERPUSTAKAAN
 UMUM DAERAH KOTA PANGKALPINANG
 PROVINSI KEPULAUAN BANGKA BELITUNG

KOTA : PANGKALPINANG

PROVINSI : KEP. BANGKA BELITUNG

Menyetujui/Memeriksa
 PEMBIMBING 1

SOEGENG HARIJADI, S.T., M.T.
 NIP. 196103181985031002

Menyetujui/Memeriksa
 PEMBIMBING 2

AKHMAD MIRZA, S.T., M.T.
 NIP. 197008151996031002

Direncanakan :	Tanda Tangan
----------------	--------------

DIO FERNANDES
 NIM : 062030100548

Direncanakan :	Tanda Tangan
----------------	--------------

FEBRIYANI
 NIM : 062030100006

Keterangan Gambar :

Skala :	Kode Gambar :	Lembar :
---------	---------------	----------

1:200	ARS	21
-------	-----	----

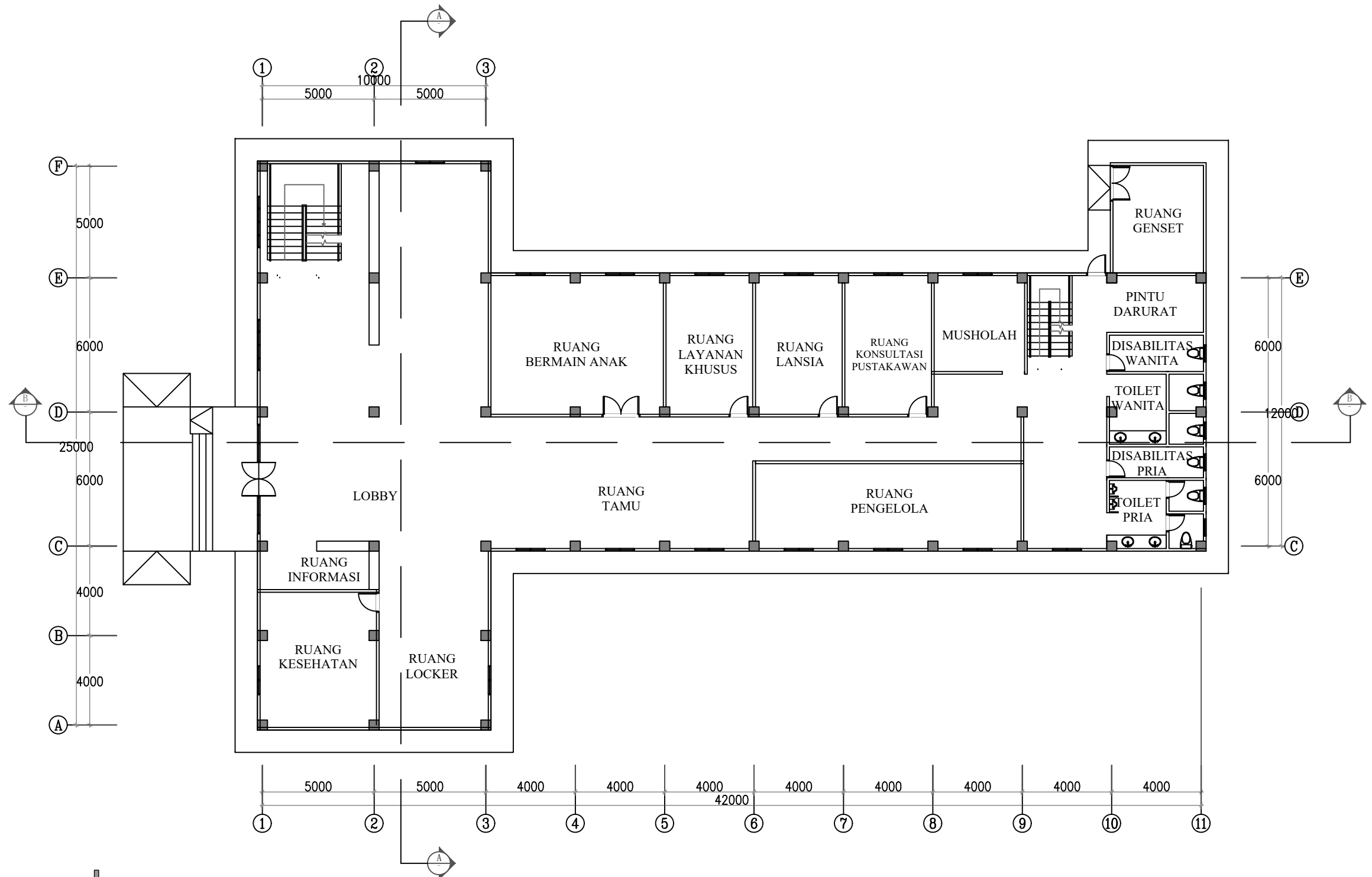

DENAH LT.1
SKALA 1 : 200

PEMBERI TUGAS



POLITEKNIK NEGERI SRWIJAYA
JL. SRIJAYA NEGARA BUKIT BESAR
KOTA PALEMBANG, SUMATERA SELATAN
KODE POS 30139

JURUSAN :

DIII TEKNIK SIPIL
KONSENTRASI BANGUNAN GEDUNG

KEGIATAN :

TUGAS AKHIR
PERANCANGAN GEDUNG PERPUSTAKAAN
UMUM DAERAH KOTA PANGKALPINANG
PROVINSI KEPULAUAN BANGKA BELITUNG

KOTA : PANGKALPINANG

PROVINSI : KEP. BANGKA BELITUNG

Menyetujui/Memeriksa
PEMBIMBING 1

SOEGENG HARIJADI, S.T., M.T.
NIP. 196103181985031002

Menyetujui/Memeriksa
PEMBIMBING 2

AKHMAD MIRZA, S.T., M.T.
NIP. 197008151996031002

Direncanakan : Tanda Tangan

DIO FERNANDES
NIM : 062030100548

Direncanakan : Tanda Tangan

FEBRIYANI
NIM : 062030100006

Keterangan Gambar :

Skala : Kode Gambar : Lembar :

1:200 ARS 22

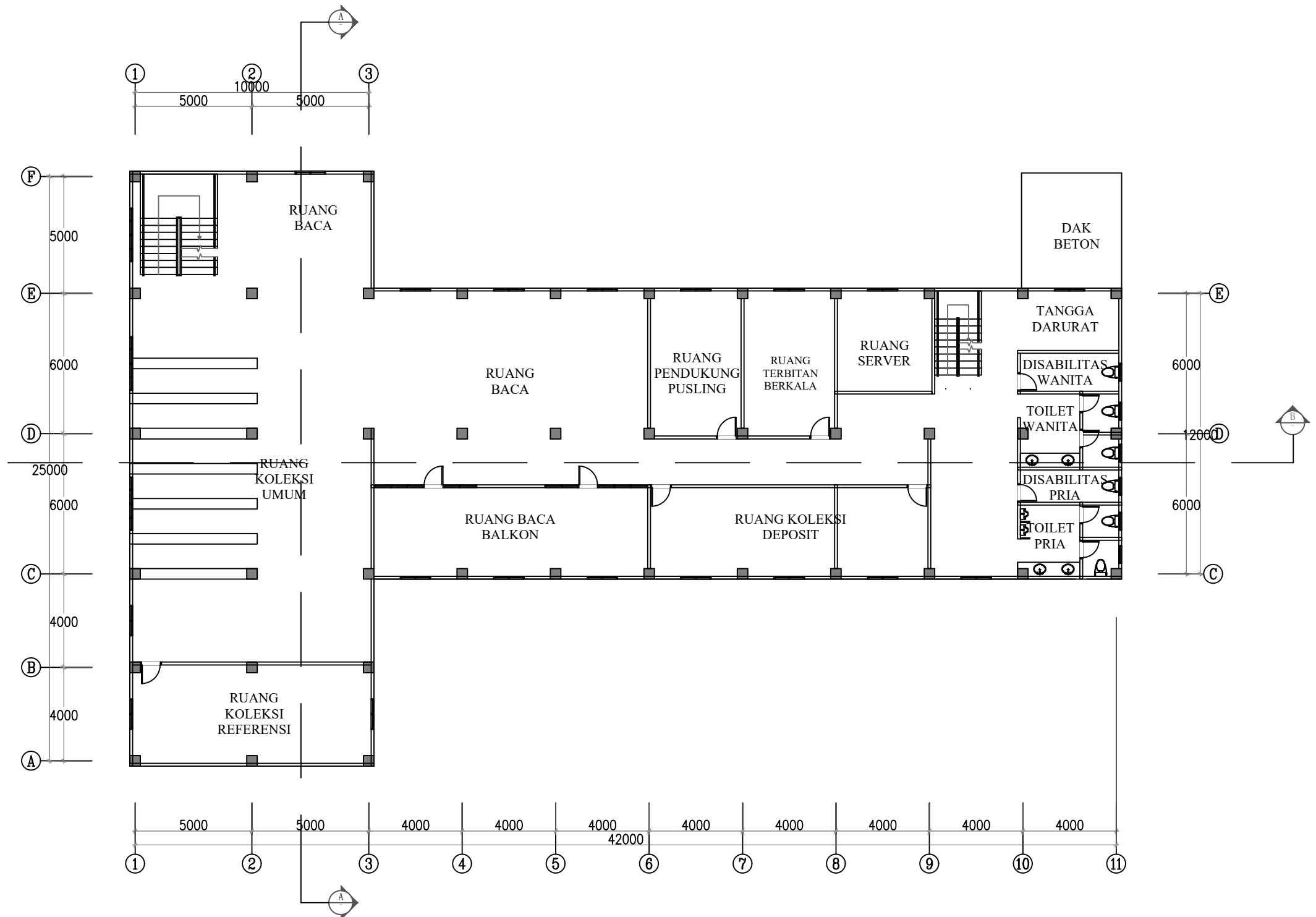

DENAH LT.2
SKALA 1 : 200

PEMBERI TUGAS



POLITEKNIK NEGERI SRIWIJAYA
JL. SRIJAYA NEGARA BUKIT BESAR
KOTA PALEMBANG, SUMATERA SELATAN
KODE POS 30139

JURUSAN :

DIII TEKNIK SIPIL
KONSENTRASI BANGUNAN GEDUNG

KEGIATAN :

TUGAS AKHIR
PERANCANGAN GEDUNG PERPUSTAKAAN
UMUM DAERAH KOTA PANGKALPINANG
PROVINSI KEPULAUAN BANGKA BELITUNG

KOTA : PANGKALPINANG

PROVINSI : KEP. BANGKA BELITUNG

Menyetujui/Memeriksa
PEMBIMBING 1

SOEGENG HARIJADI, S.T., M.T.
NIP. 196103181985031002

Menyetujui/Memeriksa
PEMBIMBING 2

AKHMAD MIRZA, S.T., M.T.
NIP. 197008151996031002

Direncanakan : Tanda Tangan

DIO FERNANDES
NIM :062030100548

Direncanakan : Tanda Tangan

FEBRIYANI
NIM :062030100006

Keterangan Gambar :

Skala : Kode Gambar : Lembar :

1:200 ARS 23

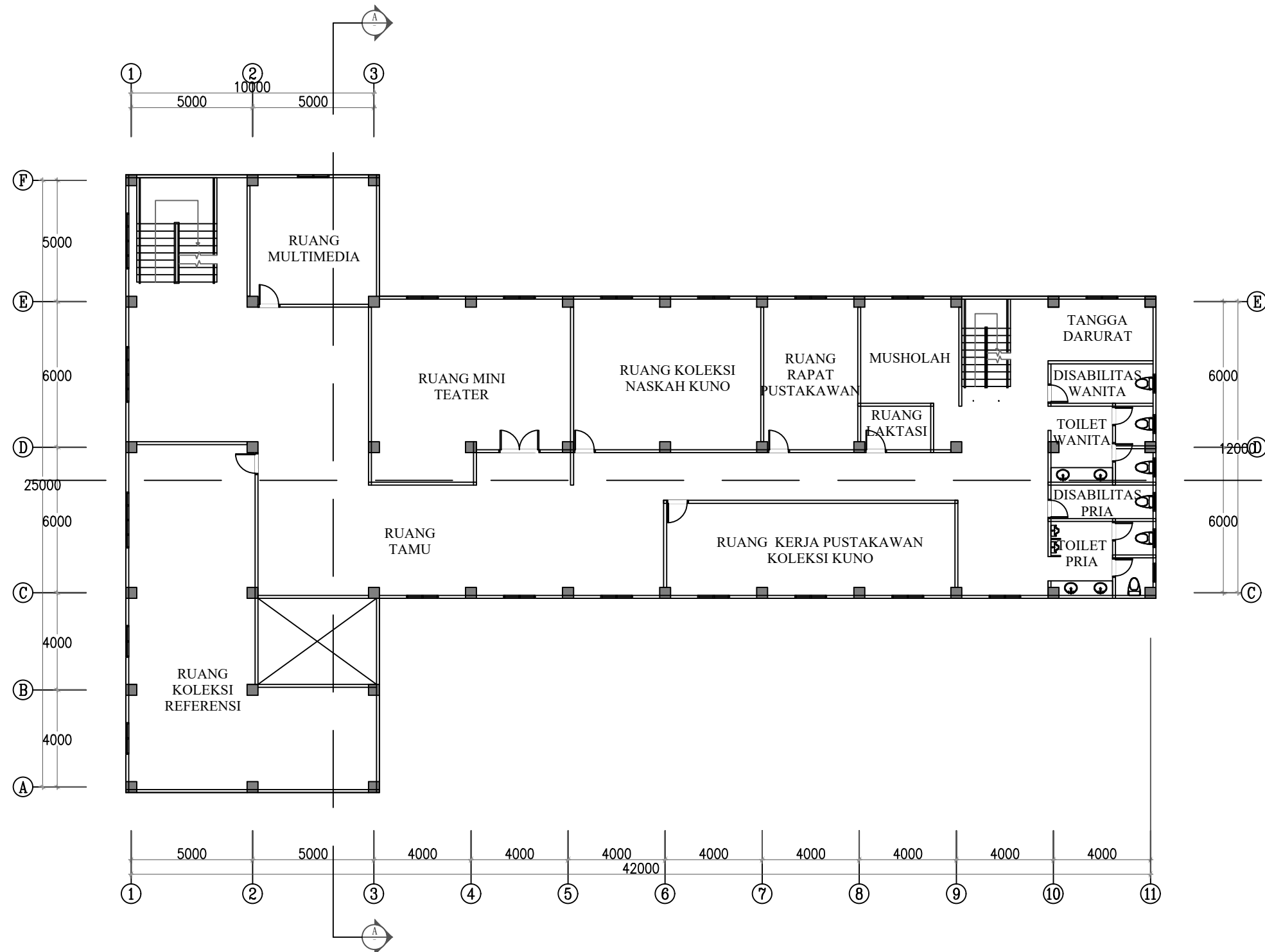

DENAH LT.3
SKALA 1 : 200

PEMBERI TUGAS



POLITEKNIK NEGERI SRWIJAYA
JL. SRIJAYA NEGARA BUKIT BESAR
KOTA PALEMBANG, SUMATERA SELATAN
KODE POS 30139

JURUSAN :

DIII TEKNIK SIPIL
KONSENTRASI BANGUNAN GEDUNG

KEGIATAN :

TUGAS AKHIR
PERANCANGAN GEDUNG PERPUSTAKAAN
UMUM DAERAH KOTA PANGKALPINANG
PROVINSI KEPULAUAN BANGKA BELITUNG

KOTA : PANGKALPINANG

PROVINSI : KEP. BANGKA BELITUNG

Menyetujui/Memeriksa
PEMBIMBING 1

SOEGENG HARIJADI, S.T., M.T.
NIP. 196103181985031002

Menyetujui/Memeriksa
PEMBIMBING 2

AKHMAD MIRZA, S.T., M.T.
NIP. 197008151996031002

Direncanakan : Tanda Tangan

DIO FERNANDES
NIM : 062030100548

Direncanakan : Tanda Tangan

FEBRIYANI
NIM : 062030100006

Keterangan Gambar :

Skala : Kode Gambar : Lembar :

1:200 ARS 24

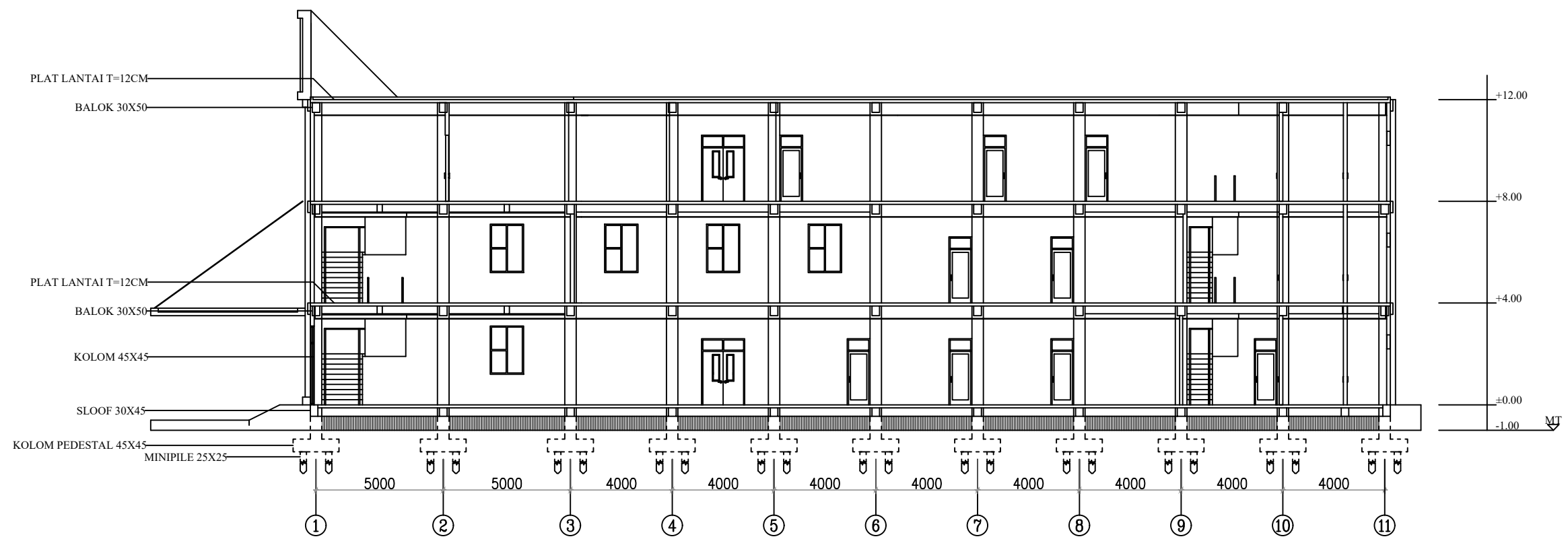

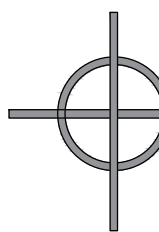
POTONGAN A-A
 SKALA 1 : 200

PEMBERI TUGAS



POLITEKNIK NEGERI SRWIJAYA
 JL. SRIJAYA NEGARA BUKIT BESAR
 KOTA PALEMBANG, SUMATERA SELATAN
 KODE POS 30139

JURUSAN :

DIII TEKNIK SIPIL
 KONSENTRASI BANGUNAN GEDUNG

KEGIATAN :

TUGAS AKHIR
 PERANCANGAN GEDUNG PERPUSTAKAAN
 UMUM DAERAH KOTA PANGKALPINANG
 PROVINSI KEPULAUAN BANGKA BELITUNG

KOTA : PANGKALPINANG

PROVINSI : KEP. BANGKA BELITUNG

Menyetujui/Memeriksa

PEMBIMBING 1

SOEGENG HARIJADI, S.T., M.T.
 NIP. 196103181985031002

Menyetujui/Memeriksa

PEMBIMBING 2

AKHMAD MIRZA, S.T., M.T.
 NIP. 197008151996031002

Direncanakan :

Tanda Tangan

DIO FERNANDES
 NIM :062030100548

Direncanakan :

Tanda Tangan

FEBRIYANI
 NIM :062030100006

Keterangan Gambar :

Skala :

Kode Gambar :

Lembar :

1:200

ARS

25

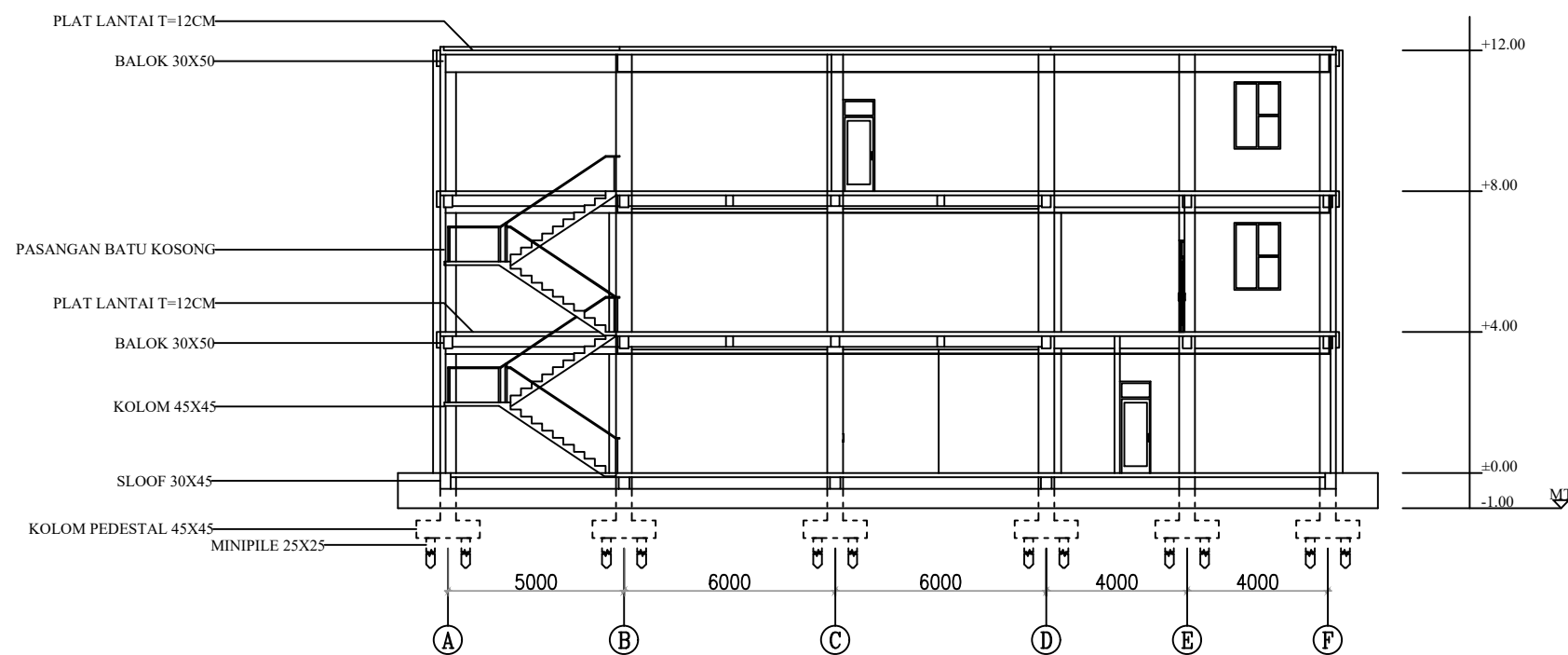

POTONGAN B-B
 SKALA 1 : 200

PEMBERI TUGAS



POLITEKNIK NEGERI SRWIJAYA
 JL. SRIJAYA NEGARA BUKIT BESAR
 KOTA PALEMBANG, SUMATERA SELATAN
 KODE POS 30139

JURUSAN :

DIII TEKNIK SIPIL
 KONSENTRASI BANGUNAN GEDUNG

KEGIATAN :

TUGAS AKHIR
 PERANCANGAN GEDUNG PERPUSTAKAAN
 UMUM DAERAH KOTA PANGKALPINANG
 PROVINSI KEPULAUAN BANGKA BELITUNG

KOTA : PANGKALPINANG

PROVINSI : KEP. BANGKA BELITUNG

Menyetujui/Memeriksa
 PEMBIMBING 1

SOEGENG HARIJADI, S.T., M.T.
 NIP. 196103181985031002

Menyetujui/Memeriksa
 PEMBIMBING 2

AKHMAD MIRZA, S.T., M.T.
 NIP. 197008151996031002

Direncanakan :	Tanda Tangan
<u>DIO FERNANDES</u> NIM :062030100548	

Direncanakan :	Tanda Tangan
<u>FEBRIYANI</u> NIM :062030100006	

Keterangan Gambar :

Skala :	Kode Gambar :	Lembar :
1:200	ARS	26

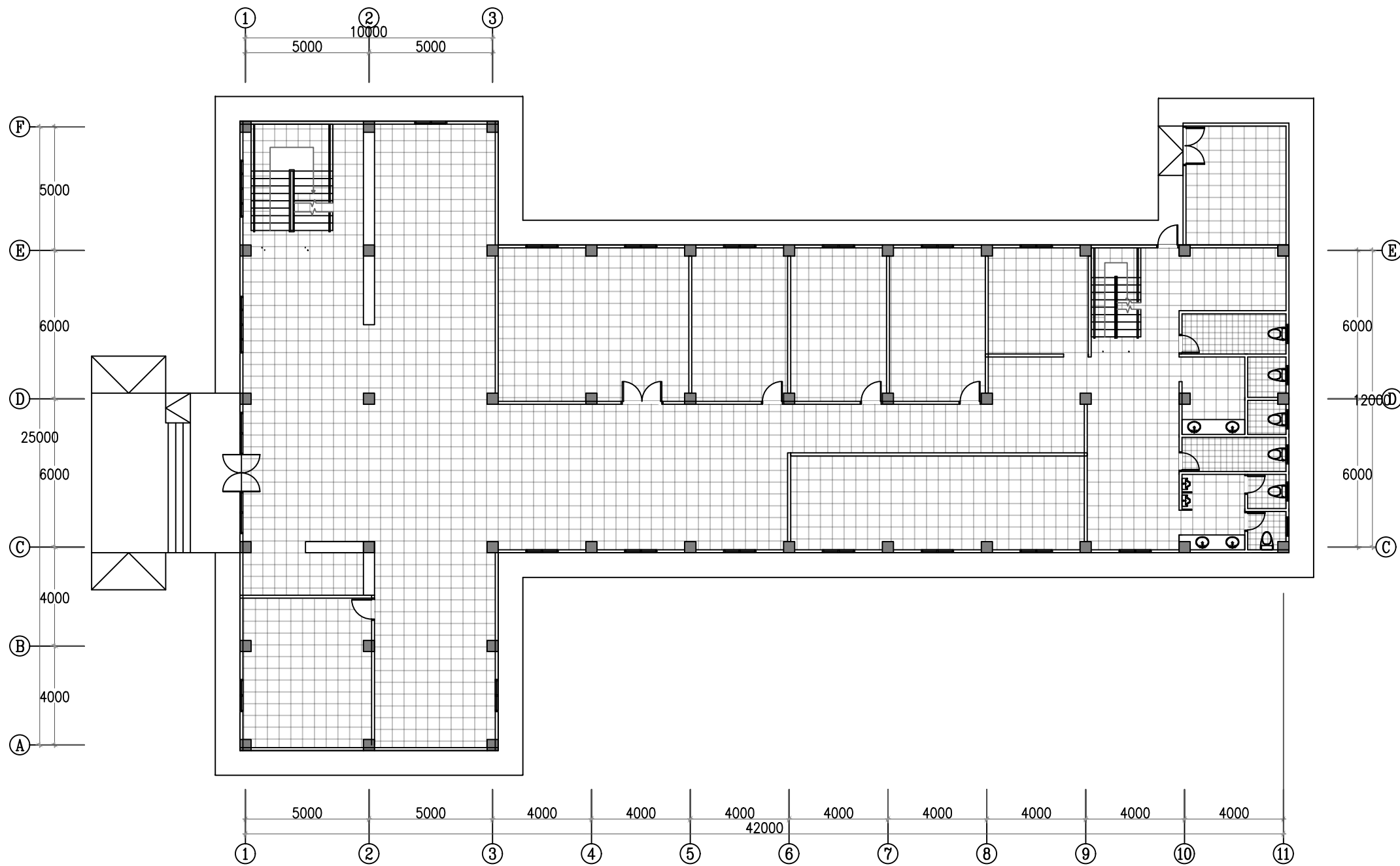

DENAH KERAMIK LT.1
 SKALA 1 : 200

PEMBERI TUGAS



POLITEKNIK NEGERI SRWIJAYA
 JL. SRIJAYA NEGARA BUKIT BESAR
 KOTA PALEMBANG, SUMATERA SELATAN
 KODE POS 30139

JURUSAN :

DIII TEKNIK SIPIL
 KONSENTRASI BANGUNAN GEDUNG

KEGIATAN :

TUGAS AKHIR
 PERANCANGAN GEDUNG PERPUSTAKAAN
 UMUM DAERAH KOTA PANGKALPINANG
 PROVINSI KEPULAUAN BANGKA BELITUNG

KOTA : PANGKALPINANG

PROVINSI : KEP. BANGKA BELITUNG

Menyetujui/Memeriksa
 PEMBIMBING 1

SOEGENG HARIJADI, S.T., M.T.
 NIP. 196103181985031002

Menyetujui/Memeriksa
 PEMBIMBING 2

AKHMAD MIRZA, S.T., M.T.
 NIP. 197008151996031002

Direncanakan : Tanda Tangan

DIO FERNANDES
 NIM :062030100548

Direncanakan : Tanda Tangan

FEBRIYANI
 NIM :062030100006

Keterangan Gambar :

Skala : Kode Gambar : Lembar :

1:200 ARS 27

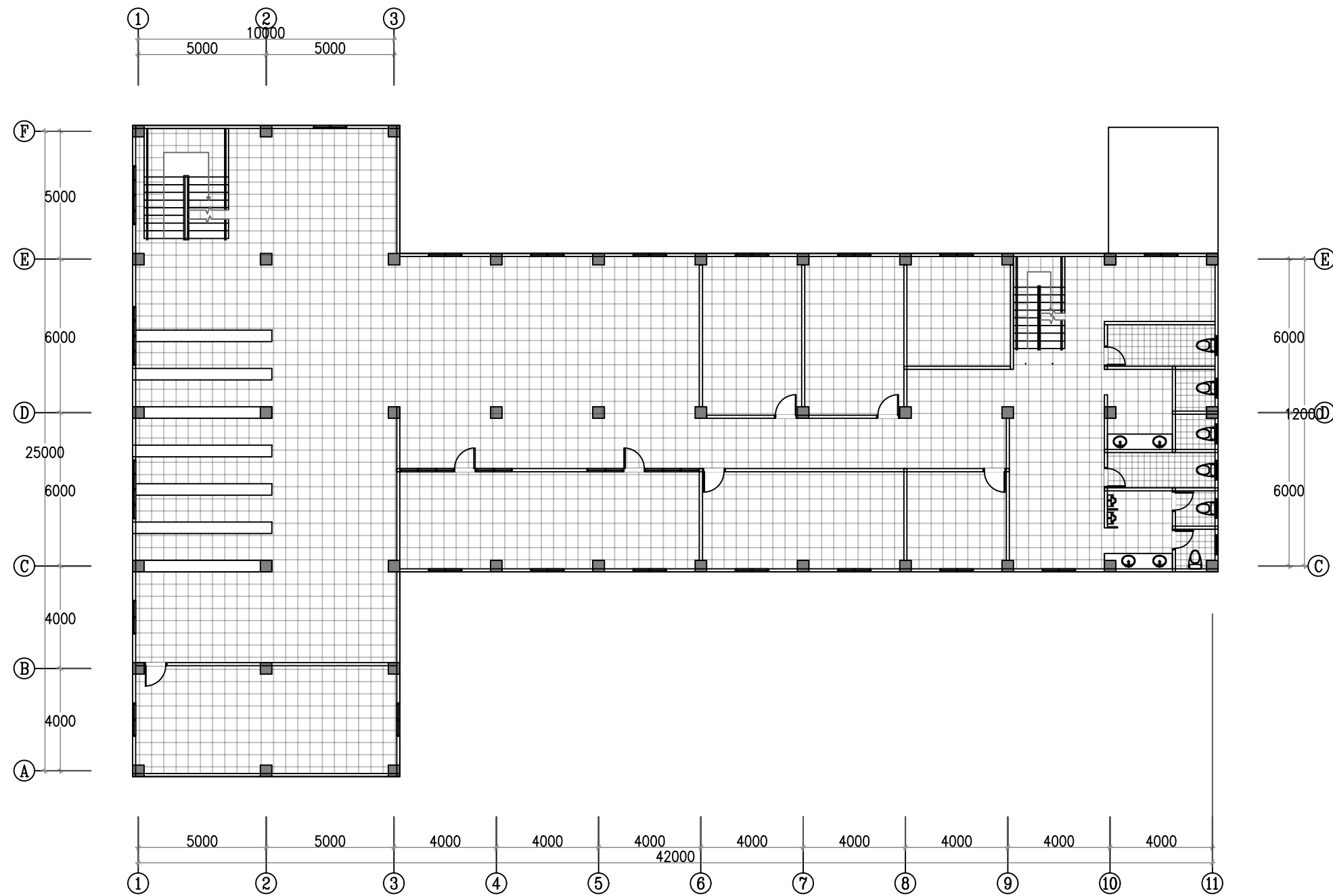

DENAH KERAMIK LT.2
 SKALA 1 : 200

PEMBERI TUGAS



POLITEKNIK NEGERI SRWIJAYA
 JL. SRIJAYA NEGARA BUKIT BESAR
 KOTA PALEMBANG, SUMATERA SELATAN
 KODE POS 30139

JURUSAN :

DIII TEKNIK SIPIL
 KONSENTRASI BANGUNAN GEDUNG

KEGIATAN :

TUGAS AKHIR
 PERANCANGAN GEDUNG PERPUSTAKAAN
 UMUM DAERAH KOTA PANGKALPINANG
 PROVINSI KEPULAUAN BANGKA BELITUNG

KOTA : PANGKALPINANG

PROVINSI : KEP. BANGKA BELITUNG

Menyetujui/Memeriksa
 PEMBIMBING 1

SOEGENG HARIJADI, S.T., M.T.
 NIP. 196103181985031002

Menyetujui/Memeriksa
 PEMBIMBING 2

AKHMAD MIRZA, S.T., M.T.
 NIP. 197008151996031002

Direcanakan : Tanda Tangan

DIO FERNANDES
 NIM :062030100548

Direcanakan : Tanda Tangan

FEBRIYANI
 NIM :062030100006

Keterangan Gambar :

Skala : Kode Gambar : Lembar :

1:200

ARS

28

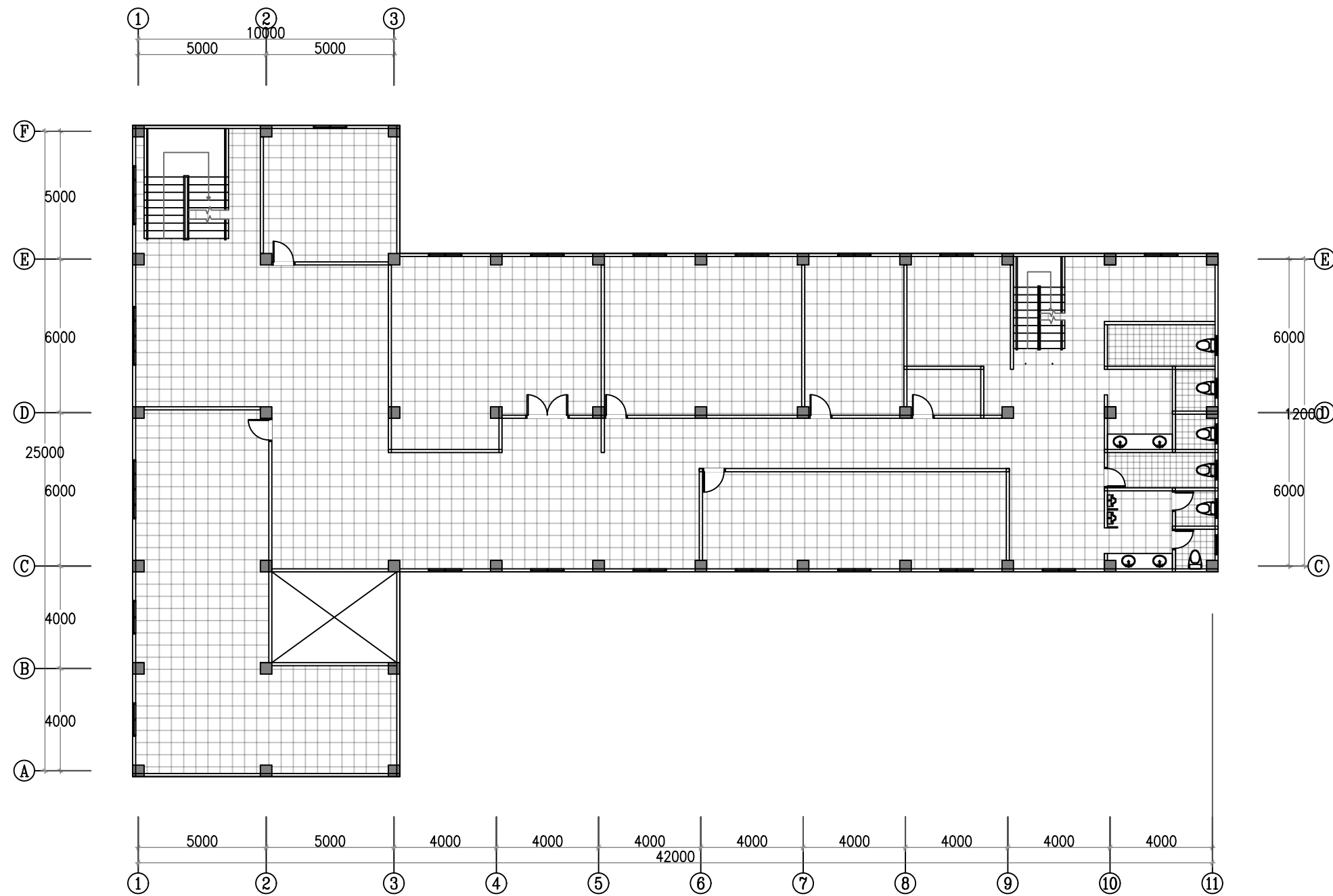

DENAH KERAMIK LT.3
 SKALA 1 : 200

PEMBERI TUGAS



POLITEKNIK NEGERI SRWIJAYA
 JL. SRIJAYA NEGARA BUKIT BESAR
 KOTA PALEMBANG, SUMATERA SELATAN
 KODE POS 30139

JURUSAN :

DIII TEKNIK SIPIL
 KONSENTRASI BANGUNAN GEDUNG

KEGIATAN :

TUGAS AKHIR
 PERANCANGAN GEDUNG PERPUSTAKAAN
 UMUM DAERAH KOTA PANGKALPINANG
 PROVINSI KEPULAUAN BANGKA BELITUNG

KOTA : PANGKALPINANG

PROVINSI : KEP. BANGKA BELITUNG

Menyetujui/Memeriksa
 PEMBIMBING 1

SOEGENG HARIJADI, S.T., M.T.
 NIP. 196103181985031002

Menyetujui/Memeriksa
 PEMBIMBING 2

AKHMAD MIRZA, S.T., M.T.
 NIP. 197008151996031002

Direcanakan :

Tanda Tangan

DIO FERNANDES
 NIM :062030100548

Direcanakan :

Tanda Tangan

FEBRIYANI
 NIM :062030100006

Keterangan Gambar :

Skala :

Kode Gambar :

Lembar :

1:200

ARS

29

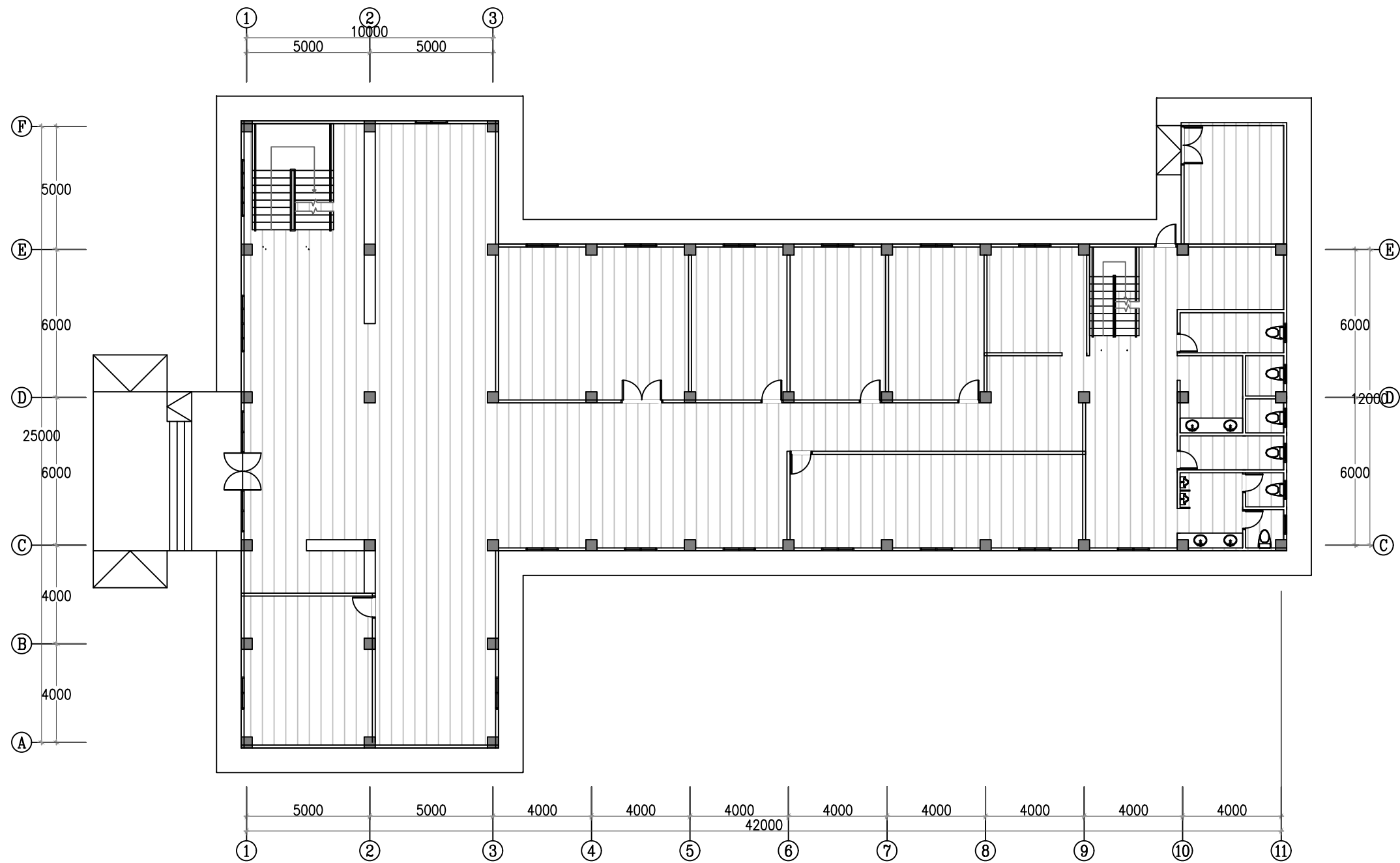

DENAH PLAFOND LT.1

SKALA 1 : 200

PEMBERI TUGAS



POLITEKNIK NEGERI SRWIJAYA
 JL. SRIJAYA NEGARA BUKIT BESAR
 KOTA PALEMBANG, SUMATERA SELATAN
 KODE POS 30139

JURUSAN :

DIII TEKNIK SIPIL
 KONSENTRASI BANGUNAN GEDUNG

KEGIATAN :

TUGAS AKHIR
 PERANCANGAN GEDUNG PERPUSTAKAAN
 UMUM DAERAH KOTA PANGKALPINANG
 PROVINSI KEPULAUAN BANGKA BELITUNG

KOTA : PANGKALPINANG

PROVINSI : KEP. BANGKA BELITUNG

Menyetujui/Memeriksa
 PEMBIMBING 1

SOEGENG HARIJADI, S.T., M.T.
 NIP. 196103181985031002

Menyetujui/Memeriksa
 PEMBIMBING 2

AKHMAD MIRZA, S.T., M.T.
 NIP. 197008151996031002

Direncanakan :

Tanda Tangan

DIO FERNANDES
 NIM :062030100548

Direncanakan :

Tanda Tangan

FEBRIYANI
 NIM :062030100006

Keterangan Gambar :

Skala :

Kode Gambar :

Lembar :

1:200

ARS

30

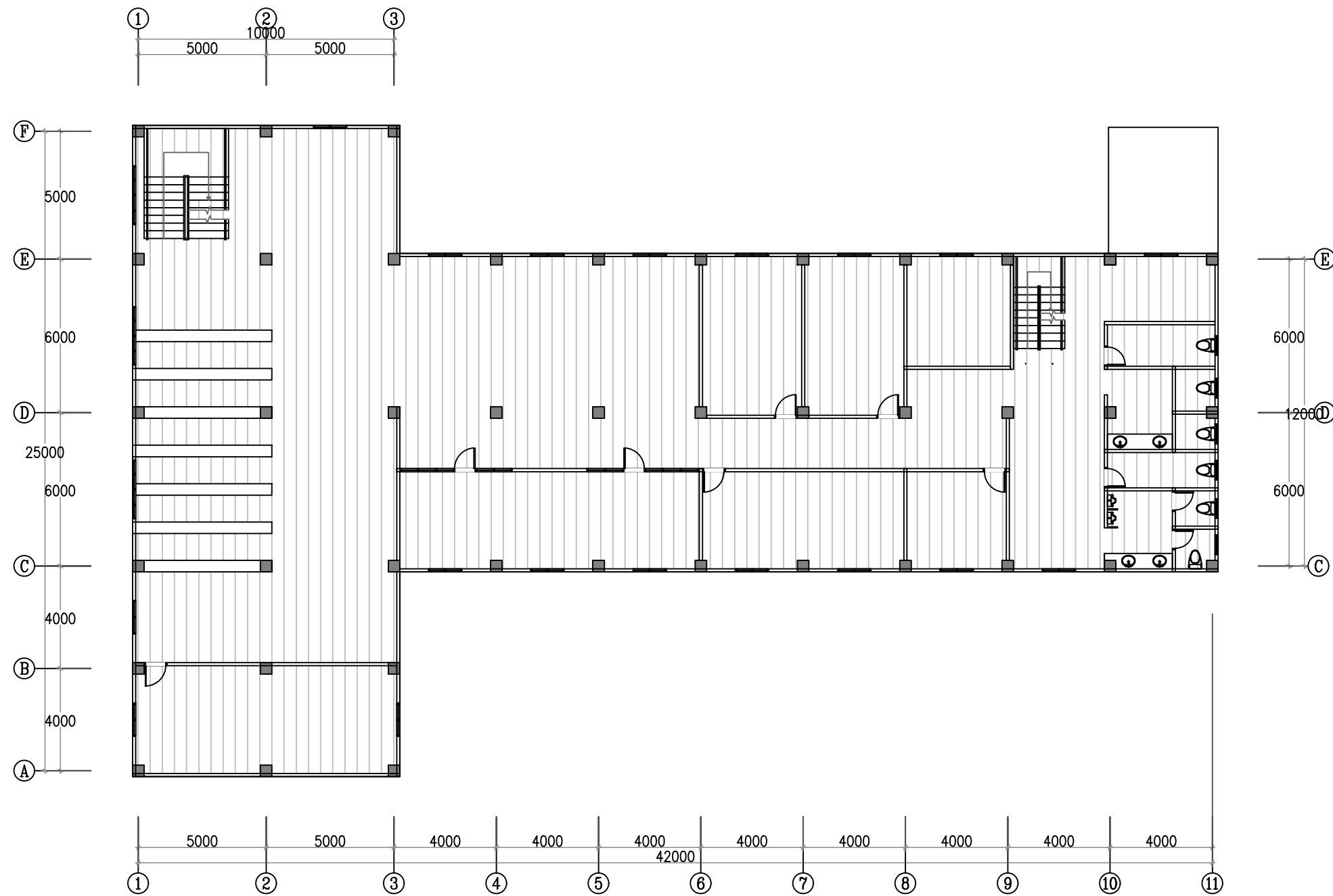

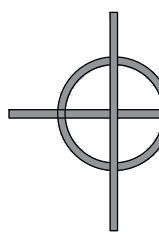
DENAH PLAFOND LT.2
 SKALA 1 : 200

PEMBERI TUGAS



POLITEKNIK NEGERI SRIWIJAYA
 JL. SRIJAYA NEGARA BUKIT BESAR
 KOTA PALEMBANG, SUMATERA SELATAN
 KODE POS 30139

JURUSAN :

DIII TEKNIK SIPIL
 KONSENTRASI BANGUNAN GEDUNG

KEGIATAN :

TUGAS AKHIR
 PERANCANGAN GEDUNG PERPUSTAKAAN
 UMUM DAERAH KOTA PANGKALPINANG
 PROVINSI KEPULAUAN BANGKA BELITUNG

KOTA : PANGKALPINANG

PROVINSI : KEP. BANGKA BELITUNG

Menyetujui/Memeriksa
 PEMBIMBING 1

SOEGENG HARIJADI, S.T., M.T.
 NIP. 196103181985031002

Menyetujui/Memeriksa
 PEMBIMBING 2

AKHMAD MIRZA, S.T., M.T.
 NIP. 197008151996031002

Direcanakan :

Tanda Tangan

DIO FERNANDES
 NIM :062030100548

Direcanakan :

Tanda Tangan

FEBRIYANI
 NIM :062030100006

Keterangan Gambar :

Skala :

Kode Gambar :

Lembar :

1:200

ARS

31

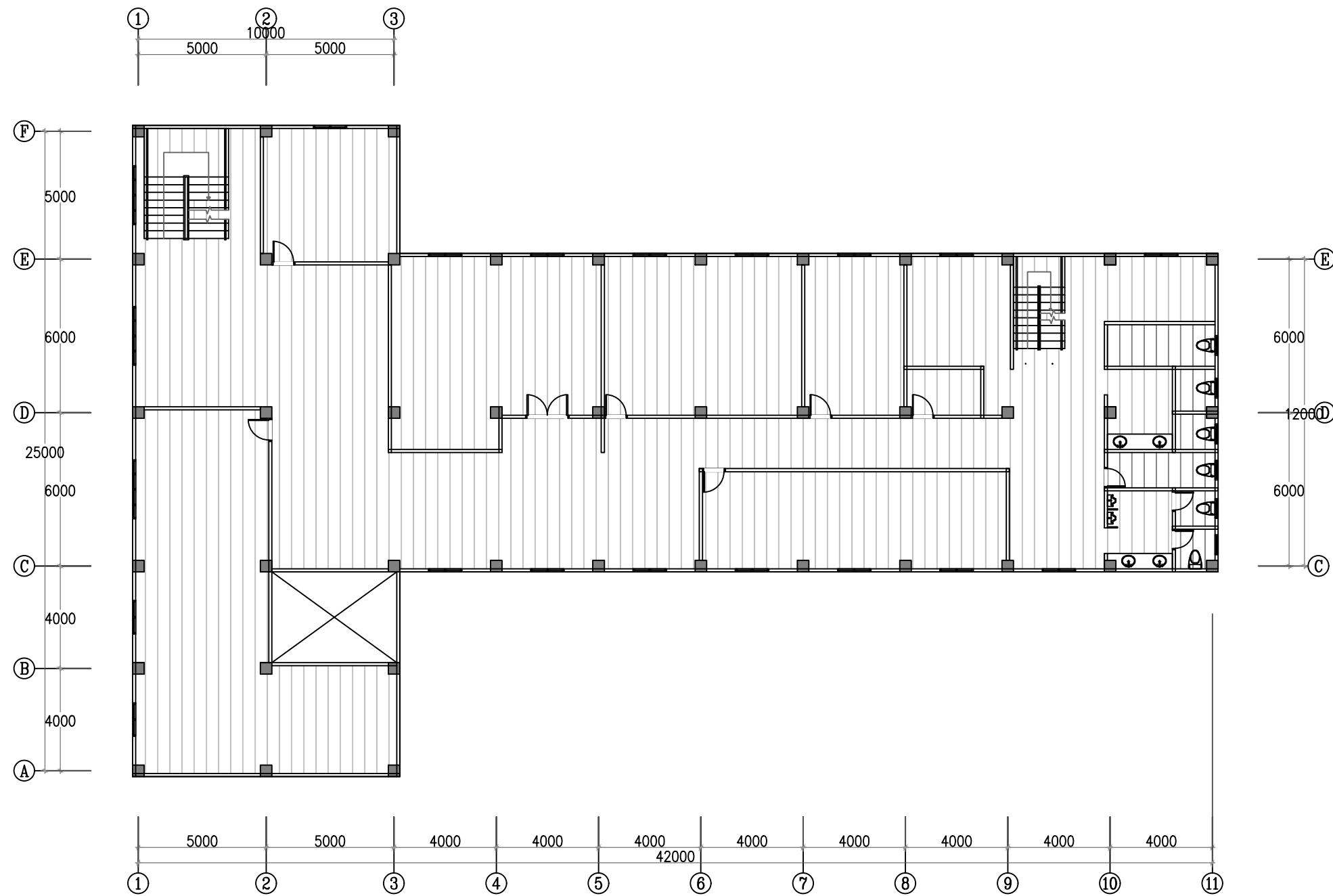

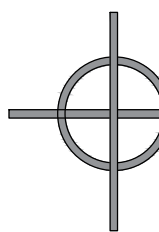
DENAH PLAFOND LT.3
 SKALA 1 : 200

PEMBERI TUGAS



POLITEKNIK NEGERI SRWIJAYA
 JL. SRIJAYA NEGARA BUKIT BESAR
 KOTA PALEMBANG, SUMATERA SELATAN
 KODE POS 30139

JURUSAN :

DIII TEKNIK SIPIL
 KONSENTRASI BANGUNAN GEDUNG

KEGIATAN :

TUGAS AKHIR
 PERANCANGAN GEDUNG PERPUSTAKAAN
 UMUM DAERAH KOTA PANGKALPINANG
 PROVINSI KEPULAUAN BANGKA BELITUNG

KOTA : PANGKALPINANG

PROVINSI : KEP. BANGKA BELITUNG

Menyetujui/Memeriksa
 PEMBIMBING 1

SOEGENG HARIJADI, S.T., M.T.
 NIP. 196103181985031002

Menyetujui/Memeriksa
 PEMBIMBING 2

AKHMAD MIRZA, S.T., M.T.
 NIP. 197008151996031002

Direcanakan :

Tanda Tangan

DIO FERNANDES
 NIM :062030100548

Direcanakan :

Tanda Tangan

FEBRIYANI
 NIM :062030100006

Keterangan Gambar :

Skala :

Kode Gambar :

Lembar :

1:200

ARS

32

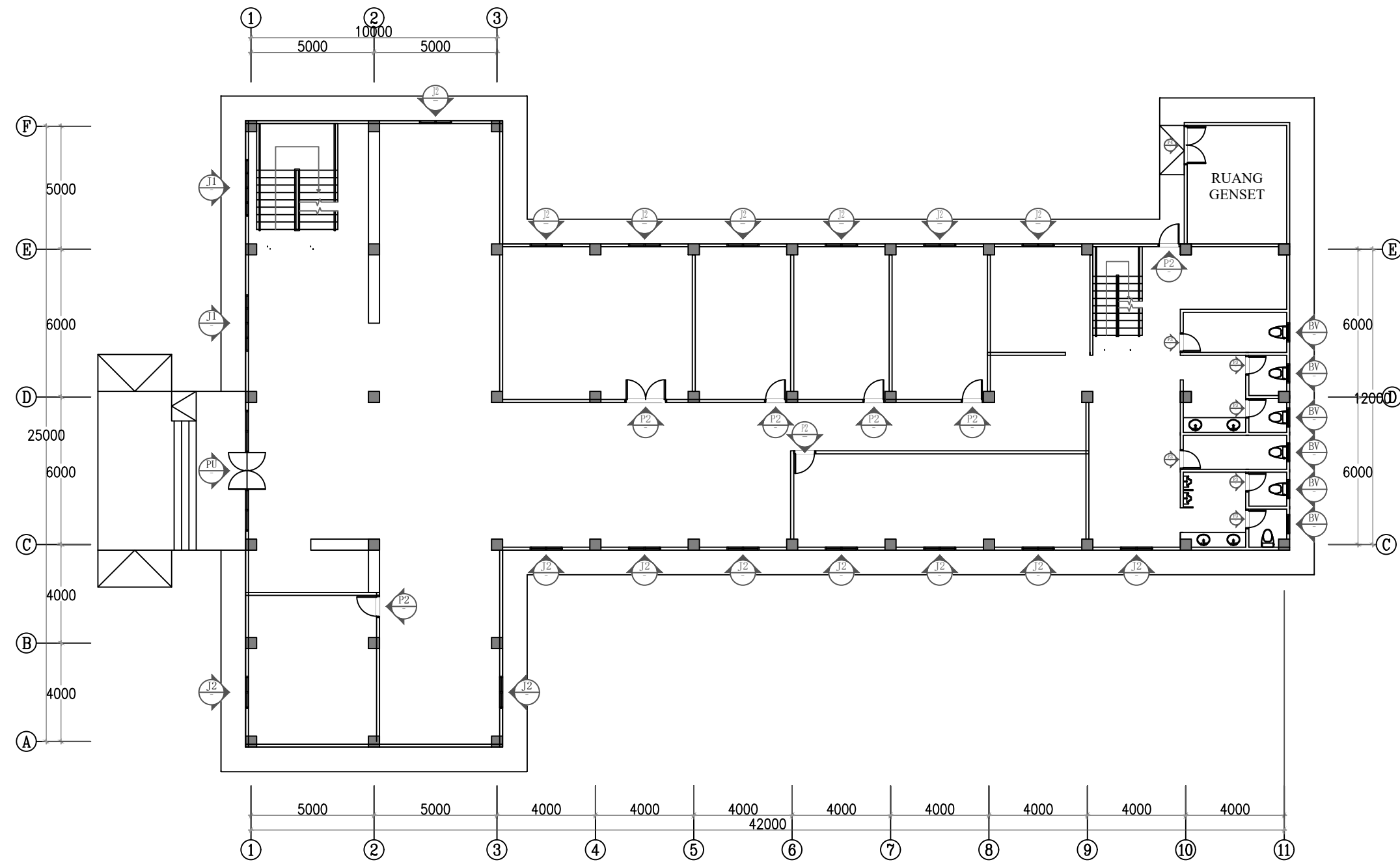

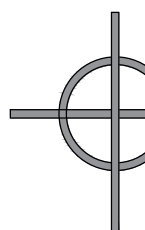
DENAH LT.1
 SKALA 1 : 200

PEMBERI TUGAS



POLITEKNIK NEGERI SRWIJAYA
 JL. SRIJAYA NEGARA BUKIT BESAR
 KOTA PALEMBANG, SUMATERA SELATAN
 KODE POS 30139

JURUSAN :

DIII TEKNIK SIPIL
 KONSENTRASI BANGUNAN GEDUNG

KEGIATAN :

TUGAS AKHIR
 PERANCANGAN GEDUNG PERPUSTAKAAN
 UMUM DAERAH KOTA PANGKALPINANG
 PROVINSI KEPULAUAN BANGKA BELITUNG

KOTA : PANGKALPINANG

PROVINSI : KEP. BANGKA BELITUNG

Menyetujui/Memeriksa
 PEMBIMBING 1

SOEGENG HARIJADI, S.T., M.T.
 NIP. 196103181985031002

Menyetujui/Memeriksa
 PEMBIMBING 2

AKHMAD MIRZA, S.T., M.T.
 NIP. 197008151996031002

Direncanakan :

Tanda Tangan

DIO FERNANDES
 NIM :062030100548

Direncanakan :

Tanda Tangan

FEBRIYANI
 NIM :062030100006

Keterangan Gambar :

Skala :

Kode Gambar :

Lembar :

1:200

ARS

33

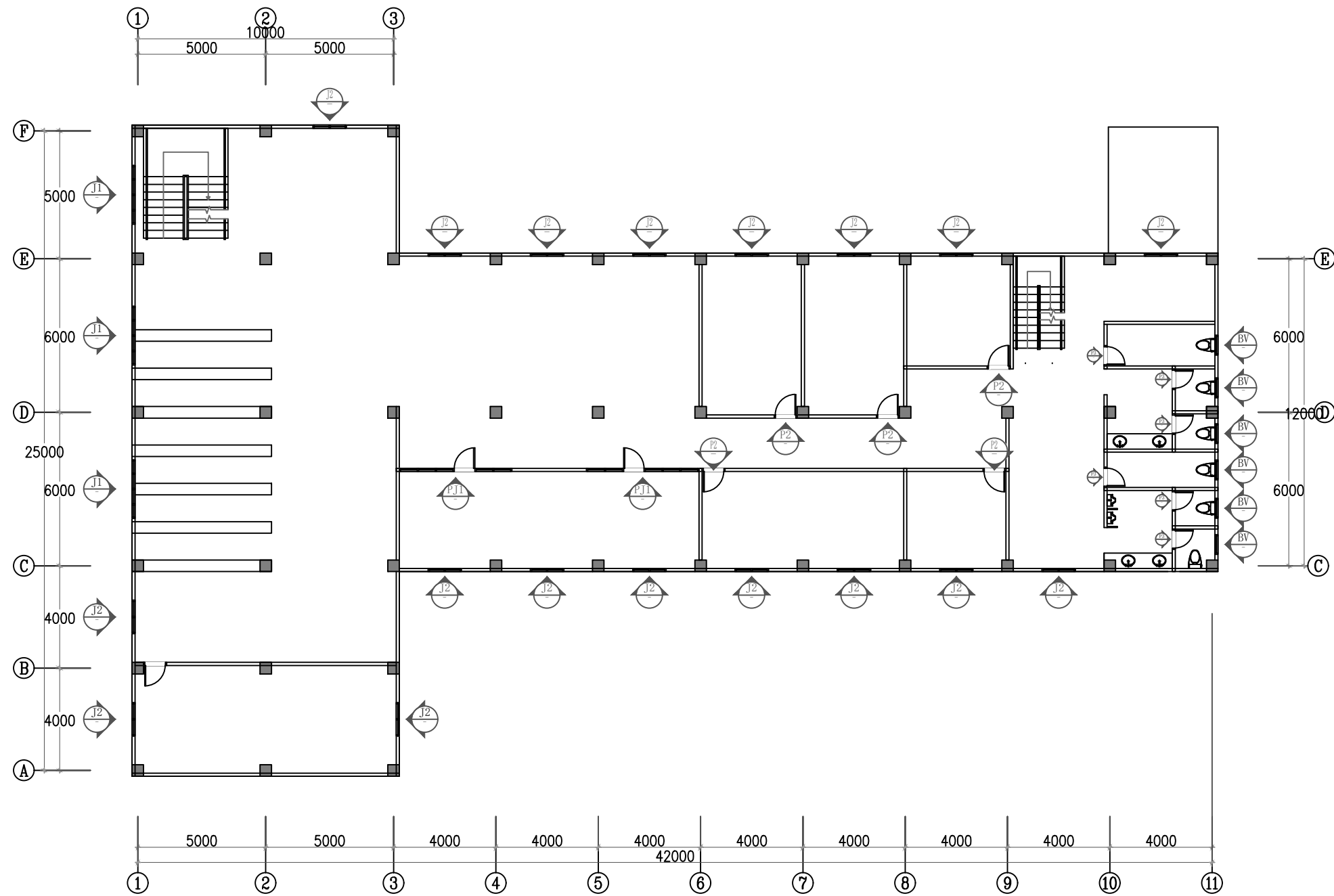

DENAH LT.2
 SKALA 1 : 200

PEMBERI TUGAS



POLITEKNIK NEGERI SRWIJAYA
 JL. SRIJAYA NEGARA BUKIT BESAR
 KOTA PALEMBANG, SUMATERA SELATAN
 KODE POS 30139

JURUSAN :

DIII TEKNIK SIPIL
 KONSENTRASI BANGUNAN GEDUNG

KEGIATAN :

TUGAS AKHIR
 PERANCANGAN GEDUNG PERPUSTAKAAN
 UMUM DAERAH KOTA PANGKALPINANG
 PROVINSI KEPULAUAN BANGKA BELITUNG

KOTA : PANGKALPINANG

PROVINSI : KEP. BANGKA BELITUNG

Menyetujui/Memeriksa
 PEMBIMBING 1

SOEGENG HARIJADI, S.T., M.T.
 NIP. 196103181985031002

Menyetujui/Memeriksa
 PEMBIMBING 2

AKHMAD MIRZA, S.T., M.T.
 NIP. 197008151996031002

Direncanakan : Tanda Tangan

DIO FERNANDES
 NIM :062030100548

Direncanakan : Tanda Tangan

FEBRIYANI
 NIM :062030100006

Keterangan Gambar :

Skala : Kode Gambar : Lembar :

1:200 ARS 34

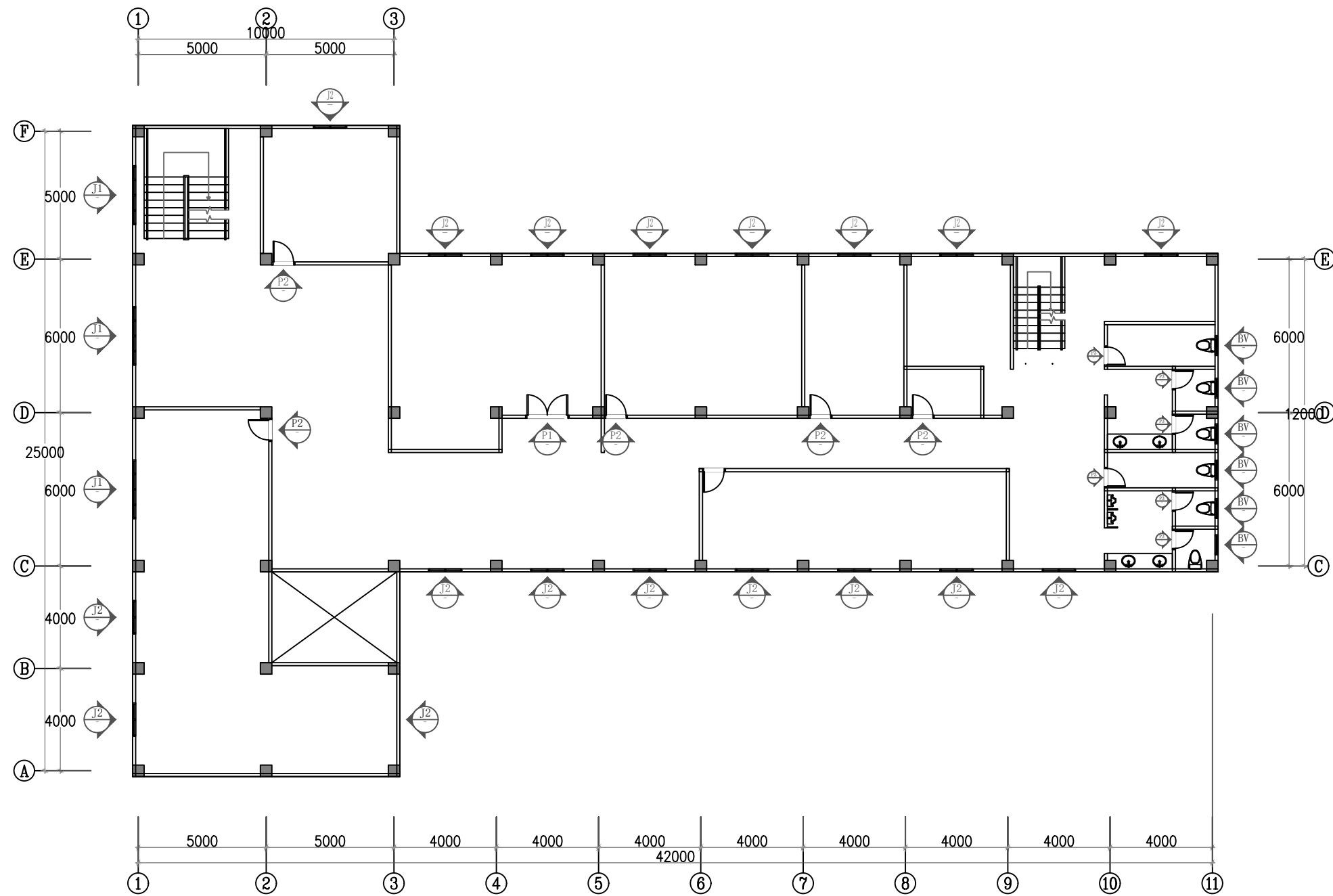

DENAH LT.3
SKALA 1 : 200

PEMBERI TUGAS



POLITEKNIK NEGERI SRWIJAYA
JL. SRIJAYA NEGARA BUKIT BESAR
KOTA PALEMBANG, SUMATERA SELATAN
KODE POS 30139

JURUSAN :

DIII TEKNIK SIPIL
KONSENTRASI BANGUNAN GEDUNG

KEGIATAN :

TUGAS AKHIR
PERANCANGAN GEDUNG PERPUSTAKAAN
UMUM DAERAH KOTA PANGKALPINANG
PROVINSI KEPULAUAN BANGKA BELITUNG

KOTA : PANGKALPINANG

PROVINSI : KEP. BANGKA BELITUNG

Menyetujui/Memeriksa
PEMBIMBING 1

SOEGENG HARIJADI, S.T., M.T.
NIP. 196103181985031002

Menyetujui/Memeriksa
PEMBIMBING 2

AKHMAD MIRZA, S.T., M.T.
NIP. 197008151996031002

Direncanakan : Tanda Tangan

DIO FERNANDES
NIM :062030100548

Direncanakan : Tanda Tangan

FEBRIYANI
NIM :062030100006

Keterangan Gambar :

Skala : Kode Gambar : Lembar :

1:200

ARS

35

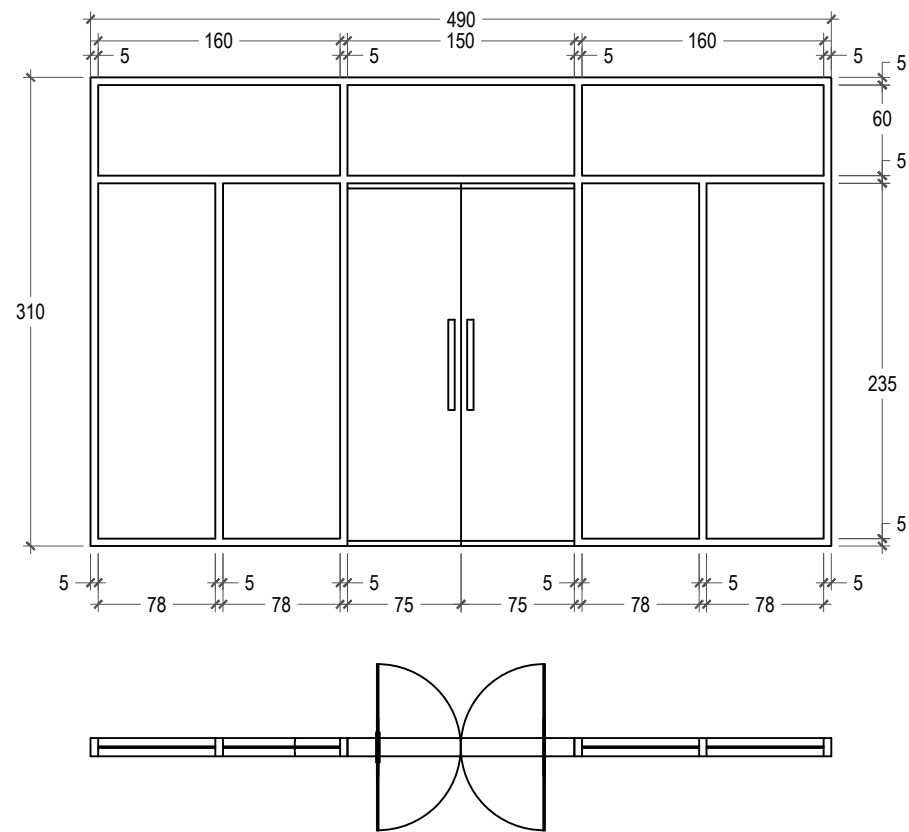

P.U= 1 UNIT

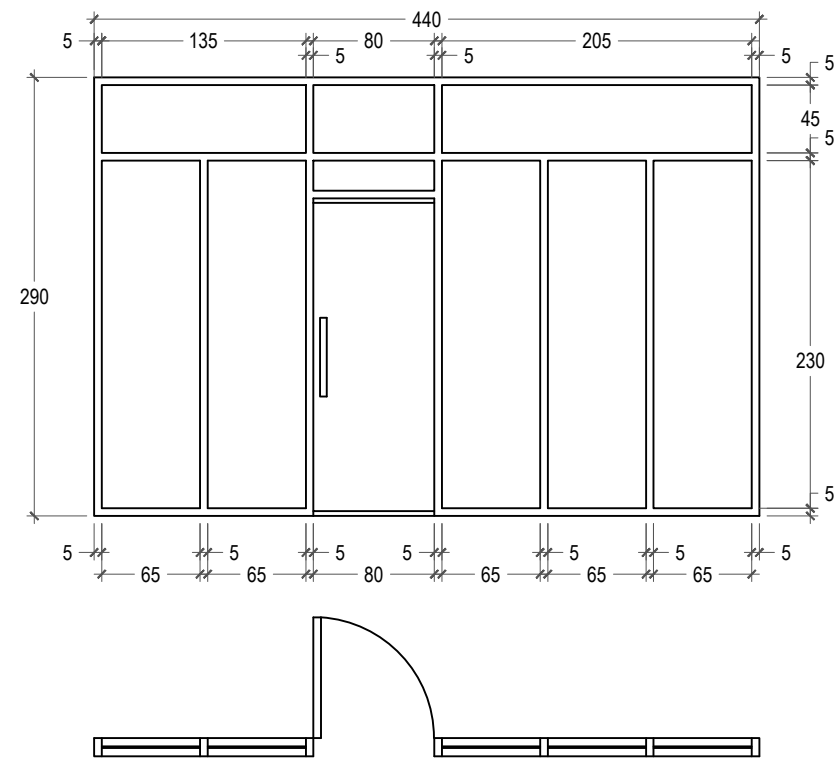

P.J= 2 UNIT

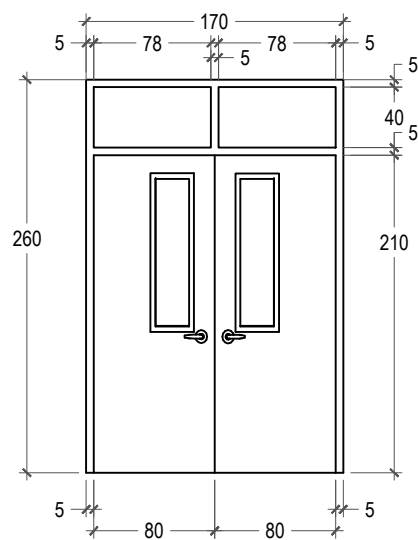

P1= 2 UNIT

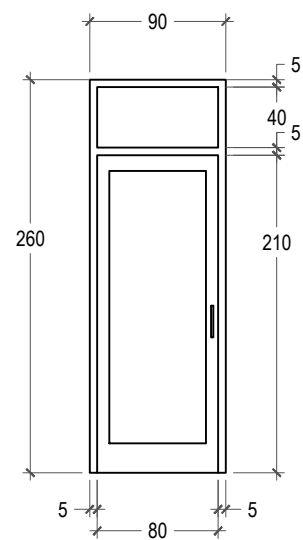

P2= 16 UNIT

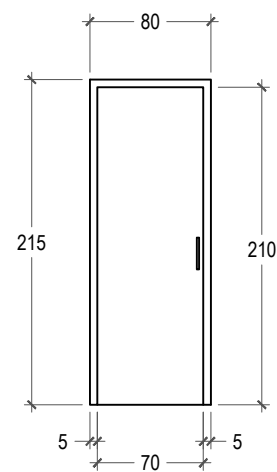

P3= 18 UNIT

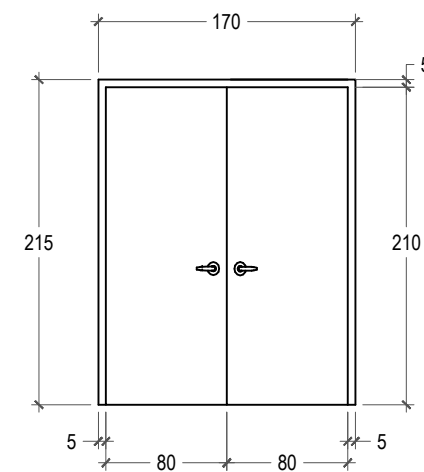

P4= 1 UNIT

PEMBERI TUGAS

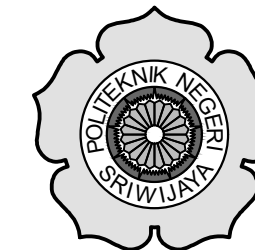

POLITEKNIK NEGERI SRIWIJAYA
JL. SRIJAYA NEGARA BUKIT BESAR
KOTA PALEMBANG, SUMATERA SELATAN
KODE POS 30139

JURUSAN :

DIII TEKNIK SIPIL
KONSENTRASI BANGUNAN GEDUNG

KEGIATAN :

TUGAS AKHIR
PERANCANGAN GEDUNG PERPUSTAKAAN
UMUM DAERAH KOTA PANGKALPINANG
PROVINSI KEPULAUAN BANGKA BELITUNG

KOTA : PANGKALPINANG

PROVINSI : KEP. BANGKA BELITUNG

Menyetujui/Memeriksa
PEMBIMBING 1

SOEGENG HARIJADI, S.T., M.T.
NIP. 196103181985031002

Menyetujui/Memeriksa
PEMBIMBING 2

AKHMAD MIRZA, S.T., M.T.
NIP. 197008151996031002

Direncanakan :

Tanda Tangan

DIO FERNANDES
NIM :062030100548

Direncanakan :

Tanda Tangan

FEBRIYANI
NIM :062030100006

Keterangan Gambar :

Skala :

Kode Gambar :

Lembar :

1:20

ARS

36

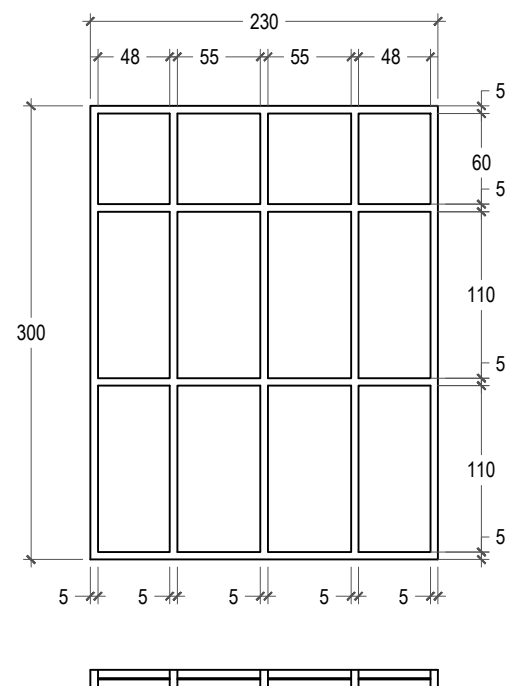

J1= 8 UNIT

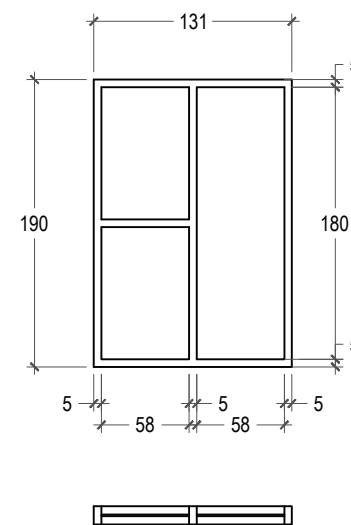

J2= 46 UNIT

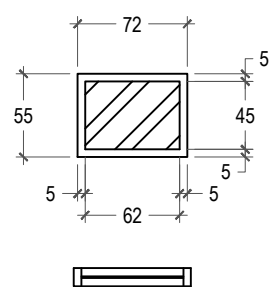

BV= 18 UNIT

PEMBERI TUGAS

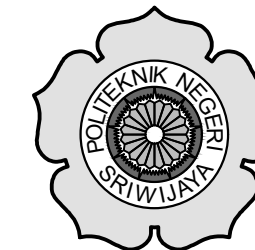

POLITEKNIK NEGERI SRIWIJAYA
JL. SRIJAYA NEGARA BUKIT BESAR
KOTA PALEMBANG, SUMATERA SELATAN
KODE POS 30139

JURUSAN :

DIII TEKNIK SIPIL
KONSENTRASI BANGUNAN GEDUNG

KEGIATAN :

TUGAS AKHIR
PERANCANGAN GEDUNG PERPUSTAKAAN
UMUM DAERAH KOTA PANGKALPINANG
PROVINSI KEPULAUAN BANGKA BELITUNG

KOTA : PANGKALPINANG

PROVINSI : KEP. BANGKA BELITUNG

Menyetujui/Memeriksa
PEMBIMBING 1

SOEGENG HARIJADI, S.T., M.T.
NIP. 196103181985031002

Menyetujui/Memeriksa
PEMBIMBING 2

AKHMAD MIRZA, S.T., M.T.
NIP. 197008151996031002

Direncanakan :

Tanda Tangan

DIO FERNANDES
NIM :062030100548

Direncanakan :

Tanda Tangan

FEBRIYANI
NIM :062030100006

Keterangan Gambar :

Skala :

Kode Gambar :

Lembar :

1:20

ARS

37

MEP

PEMBERI TUGAS



POLITEKNIK NEGERI SRIWIJAYA
 JL. SRIJAYA NEGARA BUKIT BESAR
 KOTA PALEMBANG, SUMATERA SELATAN
 KODE POS 30139

JURUSAN :

DIII TEKNIK SIPIL
 KONSENTRASI BANGUNAN GEDUNG

KEGIATAN :

TUGAS AKHIR
 PERANCANGAN GEDUNG PERPUSTAKAAN
 UMUM DAERAH KOTA PANGKALPINANG
 PROVINSI KEPULAUAN BANGKA BELITUNG

KOTA : PANGKALPINANG

PROVINSI : KEP. BANGKA BELITUNG

Menyetujui/Memeriksa
 PEMBIMBING 1

SOEGENG HARIJADI, S.T., M.T.
 NIP. 196103181985031002

Menyetujui/Memeriksa
 PEMBIMBING 2

AKHMAD MIRZA, S.T., M.T.
 NIP. 197008151996031002

Direncanakan :

Tanda Tangan

DIO FERNANDES
 NIM :062030100548

Direncanakan :

Tanda Tangan

FEBRIYANI
 NIM :062030100006

Keterangan Gambar :

Skala :

Kode Gambar :

Lembar :

1:200

MEP

38

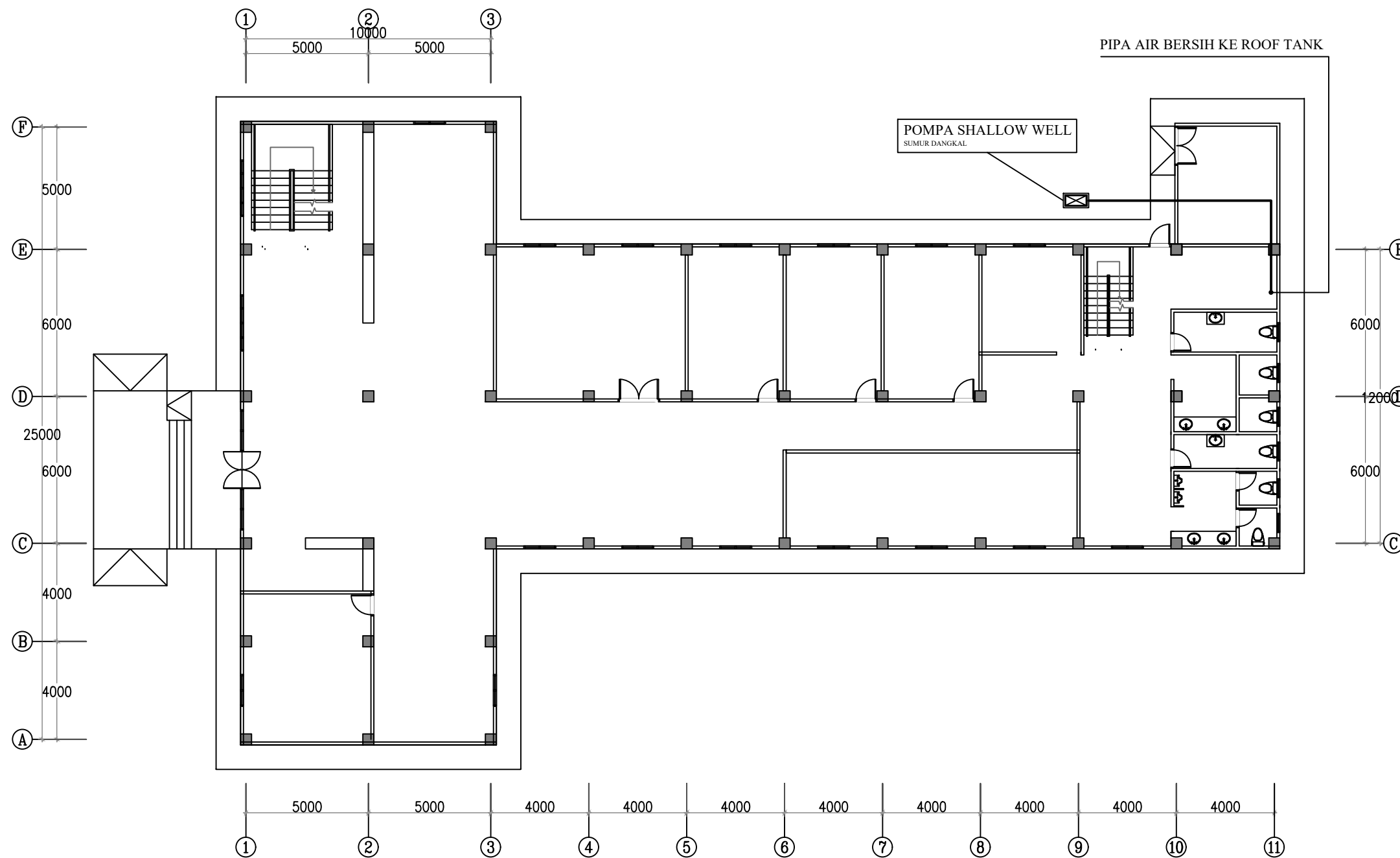

KETERANGAN:	
—————	AIR BERSIH
—————	AIR BEKAS
- - - - -	AIR KOTOR

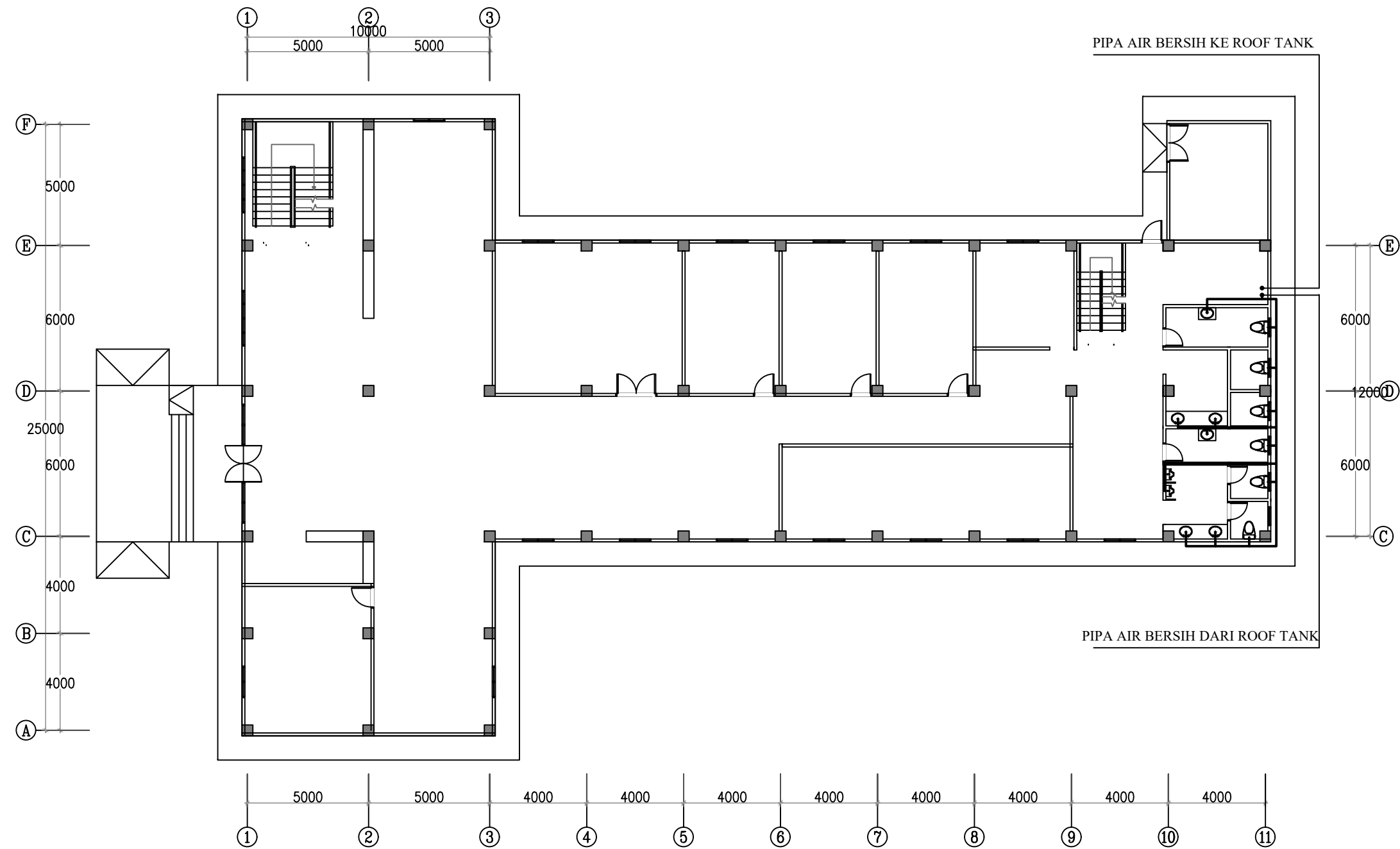

DENAH AIR BERSIH LT.1

SKALA 1 : 200

KETERANGAN:

- AIR BERSIH
- AIR BEKAS
- - - - - AIR KOTOR

PEMBERI TUGAS



POLITEKNIK NEGERI SRWIJAYA
 JL. SRIJAYA NEGARA BUKIT BESAR
 KOTA PALEMBANG, SUMATERA SELATAN
 KODE POS 30139

JURUSAN :

DIII TEKNIK SIPIL
 KONSENTRASI BANGUNAN GEDUNG

KEGIATAN :

TUGAS AKHIR
 PERANCANGAN GEDUNG PERPUSTAKAAN
 UMUM DAERAH KOTA PANGKALPINANG
 PROVINSI KEPULAUAN BANGKA BELITUNG

KOTA : PANGKALPINANG

PROVINSI : KEP. BANGKA BELITUNG

Menyetujui/Memeriksa
 PEMBIMBING 1

SOEGENG HARIJADI, S.T., M.T.
 NIP. 196103181985031002

Menyetujui/Memeriksa
 PEMBIMBING 2

AKHMAD MIRZA, S.T., M.T.
 NIP. 197008151996031002

Direncanakan : Tanda Tangan

DIO FERNANDES
 NIM :062030100548

Direncanakan : Tanda Tangan

FEBRIYANI
 NIM :062030100006

Keterangan Gambar :

Skala : Kode Gambar : Lembar :

1:200 MEP 39

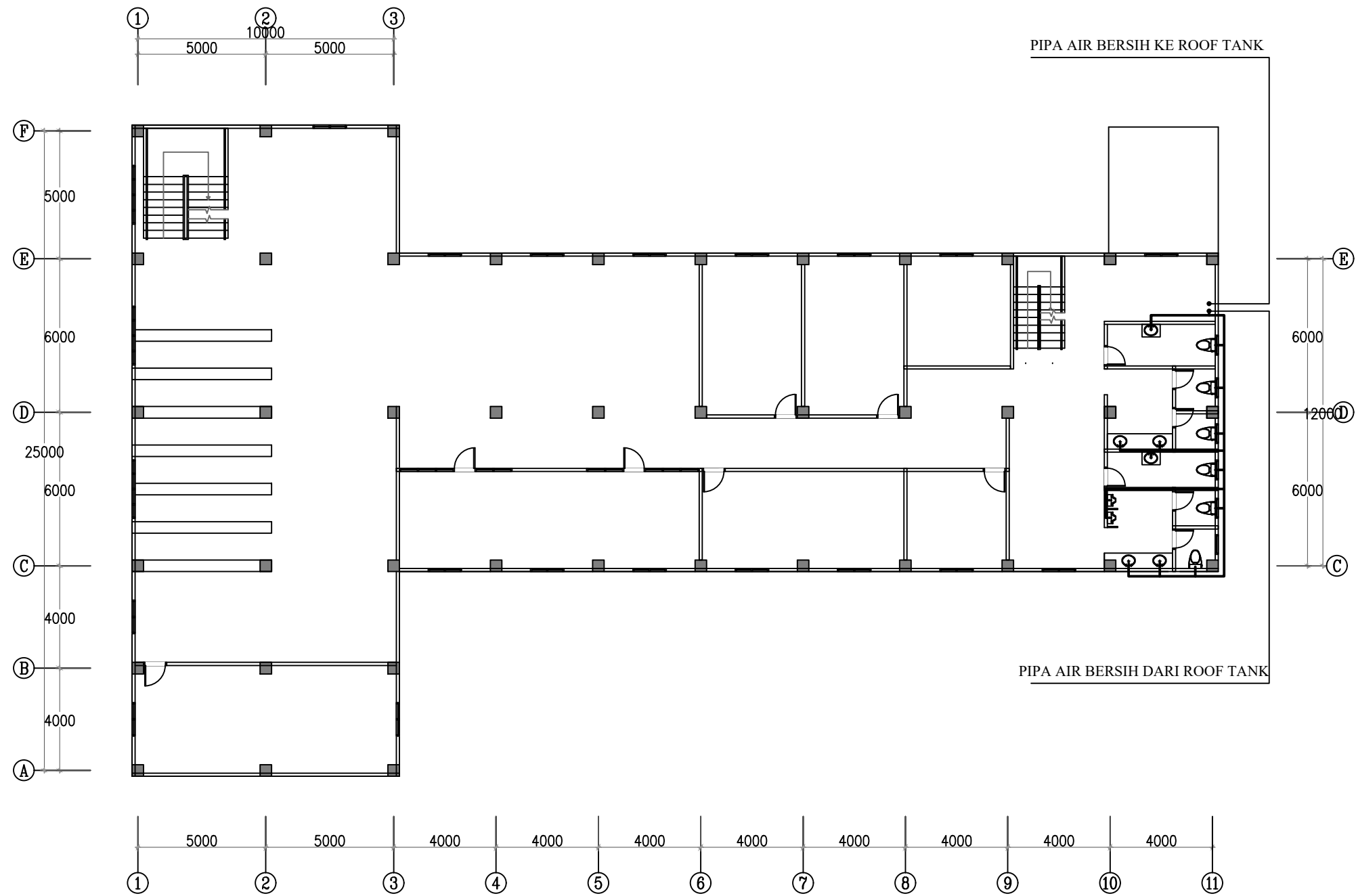

DENAH AIR BERSIH LT.2
 SKALA 1 : 200

KETERANGAN:

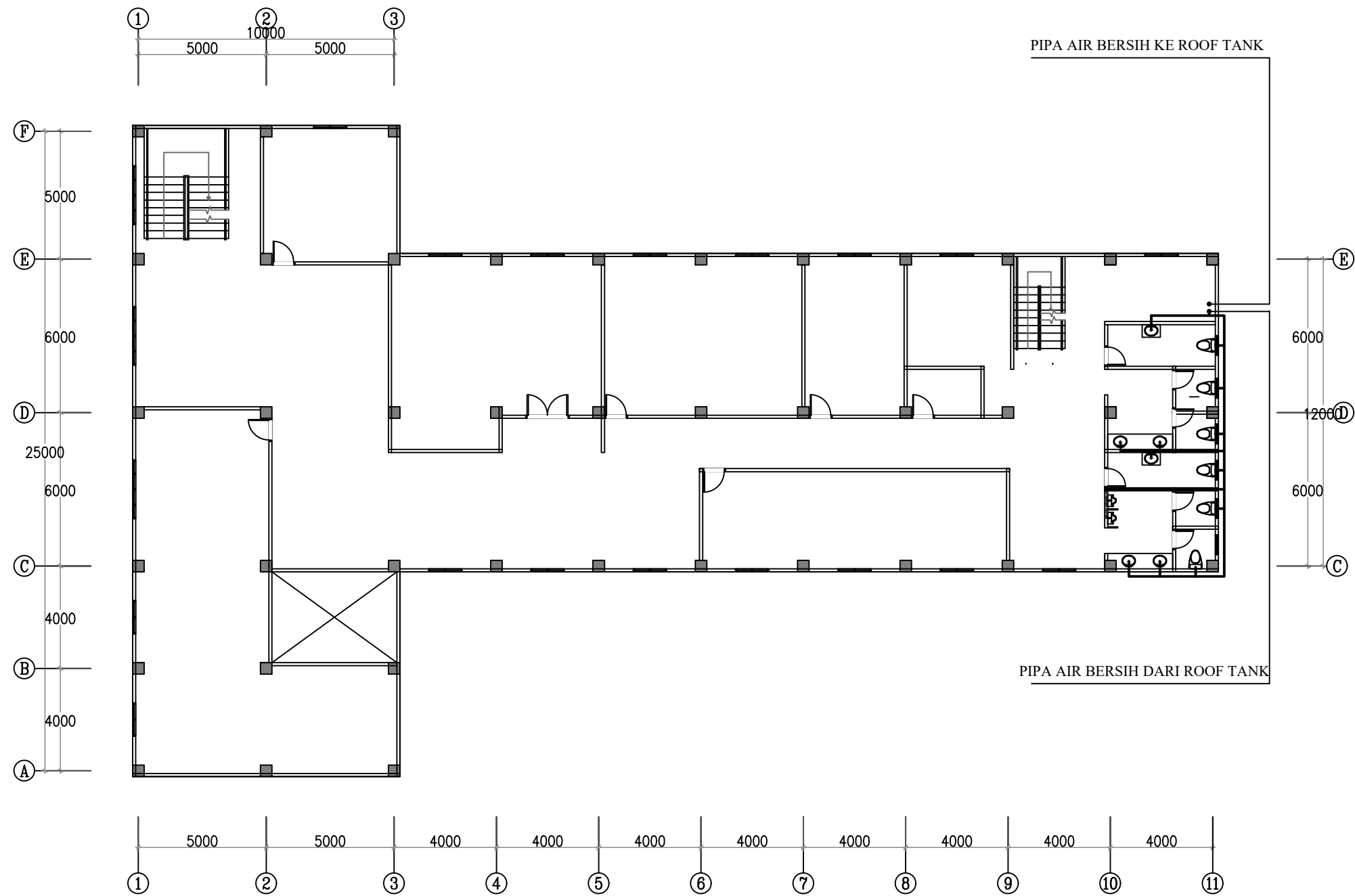

	AIR BERSIH
	AIR BEKAS
	AIR KOTOR

PEMBERI TUGAS		
 POLITEKNIK NEGERI SRIWIJAYA JL. SRIJAYA NEGARA BUKIT BESAR KOTA PALEMBANG, SUMATERA SELATAN KODE POS 30139		
JURUSAN :		
DIII TEKNIK SIPIL KONSENTRASI BANGUNAN GEDUNG		
KEGIATAN :		
TUGAS AKHIR PERANCANGAN GEDUNG PERPUSTAKAAN UMUM DAERAH KOTA PANGKALPINANG PROVINSI KEPULAUAN BANGKA BELITUNG		
KOTA : PANGKALPINANG		
PROVINSI : KEP. BANGKA BELITUNG		
Menyetujui/Memeriksa PEMBIMBING 1		
<u>SOEGENG HARIJADI, S.T., M.T.</u> NIP. 196103181985031002		
Menyetujui/Memeriksa PEMBIMBING 2		
<u>AKHMAD MIRZA, S.T., M.T.</u> NIP. 197008151996031002		
Direncanakan :	Tanda Tangan	
<u>DIO FERNANDES</u> NIM :062030100548		
Direncanakan :	Tanda Tangan	
<u>FEBRIYANI</u> NIM :062030100006		
Keterangan Gambar :		
Skala :	Kode Gambar :	Lembar :
1:200	MEP	40



DENAH AIR BERSIH LT.3
 SKALA 1 : 200

KETERANGAN:

	AIR BERSIH
	AIR BEKAS
	AIR KOTOR

PEMBERI TUGAS



POLITEKNIK NEGERI SRIWIJAYA
 JL. SRIJAYA NEGARA BUKIT BESAR
 KOTA PALEMBANG, SUMATERA SELATAN
 KODE POS 30139

JURUSAN :
 DIII TEKNIK SIPIL
 KONSENTRASI BANGUNAN GEDUNG

KEGIATAN :
 TUGAS AKHIR
 PERANCANGAN GEDUNG PERPUSTAKAAN
 UMUM DAERAH KOTA PANGKALPINANG
 PROVINSI KEPULAUAN BANGKA BELITUNG

KOTA : PANGKALPINANG
 PROVINSI : KEP. BANGKA BELITUNG

Menyetujui/Memeriksa
 PEMBIMBING 1

SOEGENG HARIJADI, S.T., M.T.
 NIP. 196103181985031002

Menyetujui/Memeriksa
 PEMBIMBING 2

AKHMAD MIRZA, S.T., M.T.
 NIP. 197008151996031002

Direncanakan : Tanda Tangan

DIO FERNANDES
 NIM :062030100548

Direncanakan : Tanda Tangan

FEBRIYANI
 NIM :062030100006

Keterangan Gambar :

Skala : Kode Gambar : Lembar :

1:200 MEP 41

PEMBERI TUGAS

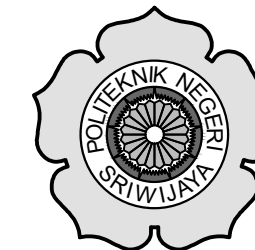

POLITEKNIK NEGERI SRIWIJAYA
JL. SRIJAYA NEGARA BUKIT BESAR
KOTA PALEMBANG, SUMATERA SELATAN
KODE POS 30139

JURUSAN :

DIII TEKNIK SIPIL
KONSENTRASI BANGUNAN GEDUNG

KEGIATAN :

TUGAS AKHIR
PERANCANGAN GEDUNG PERPUSTAKAAN
UMUM DAERAH KOTA PANGKALPINANG
PROVINSI KEPULAUAN BANGKA BELITUNG

KOTA : PANGKALPINANG

PROVINSI : KEP. BANGKA BELITUNG

Menyetujui/Memeriksa
PEMBIMBING 1

SOEGENG HARIJADI, S.T., M.T.
NIP. 196103181985031002

Menyetujui/Memeriksa
PEMBIMBING 2

AKHMAD MIRZA, S.T., M.T.
NIP. 197008151996031002

Direncanakan :

Tanda Tangan

DIO FERNANDES
NIM :062030100548

Direncanakan :

Tanda Tangan

FEBRIYANI
NIM :062030100006

Keterangan Gambar :

Skala :

Kode Gambar :

Lembar :

1:200

MEP

42

PIPA AIR BERSIH KE ROOF TANK

PIPA AIR BERSIH DARI ROOF TANK



KETERANGAN:

- AIR BERSIH
- AIR BEKAS
- - - - - AIR KOTOR

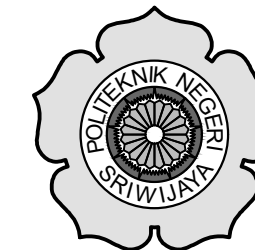

POLITEKNIK NEGERI SRIWIJAYA
 JL. SRIJAYA NEGARA BUKIT BESAR
 KOTA PALEMBANG, SUMATERA SELATAN
 KODE POS 30139

JURUSAN :

DIII TEKNIK SIPIL
 KONSENTRASI BANGUNAN GEDUNG

KEGIATAN :

TUGAS AKHIR
 PERANCANGAN GEDUNG PERPUSTAKAAN
 UMUM DAERAH KOTA PANGKALPINANG
 PROVINSI KEPULAUAN BANGKA BELITUNG

KOTA : PANGKALPINANG

PROVINSI : KEP. BANGKA BELITUNG

Menyetujui/Memeriksa
 PEMBIMBING 1

SOEGENG HARIJADI, S.T., M.T.
 NIP. 196103181985031002

Menyetujui/Memeriksa
 PEMBIMBING 2

AKHMAD MIRZA, S.T., M.T.
 NIP. 197008151996031002

Direcanakan : Tanda Tangan

DIO FERNANDES
 NIM :062030100548

Direcanakan : Tanda Tangan

FEBRIYANI
 NIM :062030100006

Keterangan Gambar :

Skala : Kode Gambar : Lembar :

1:200 MEP 43

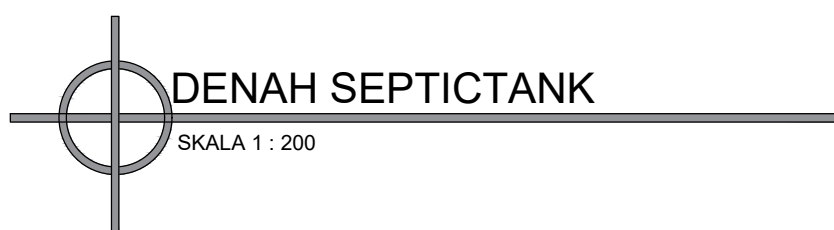
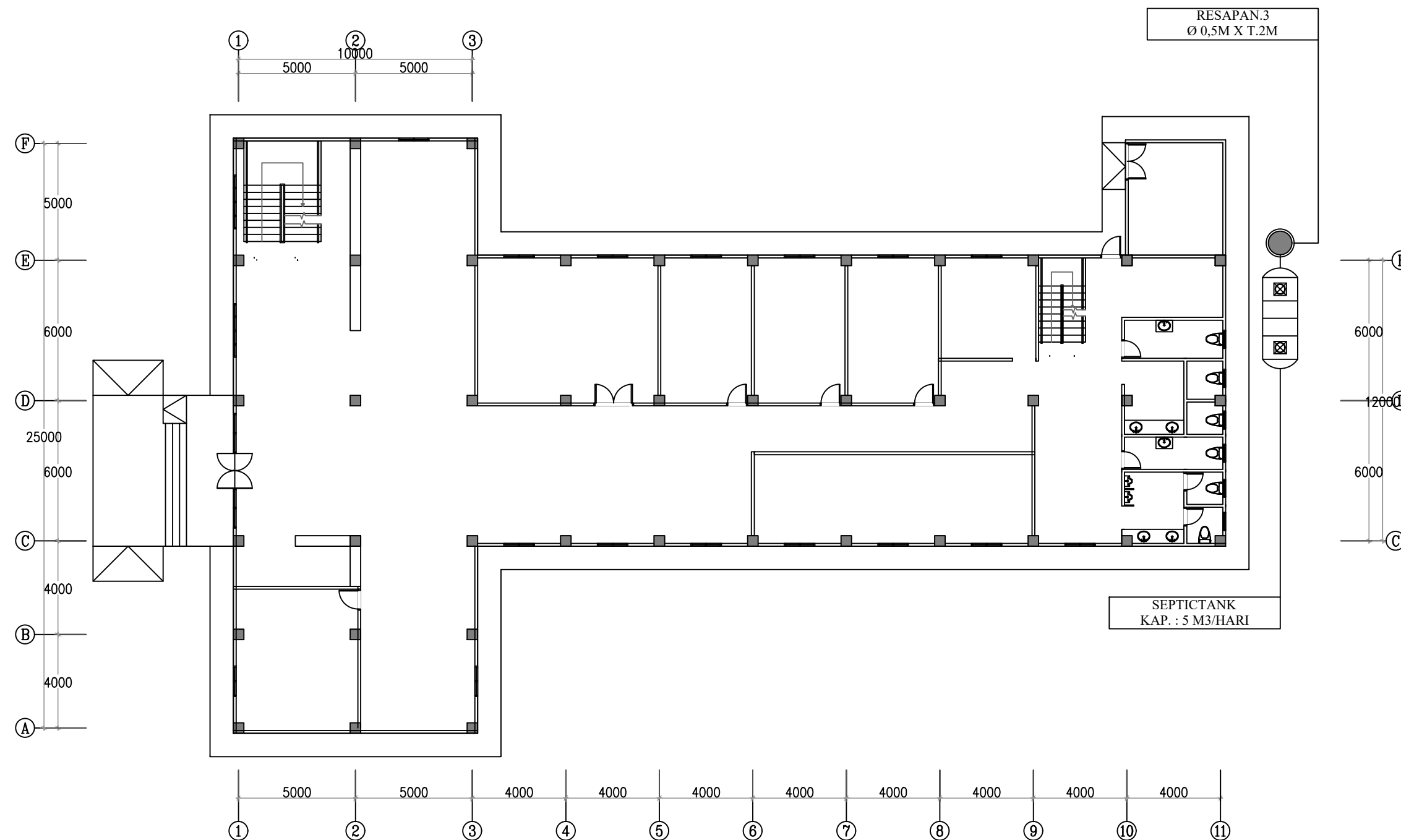

KETERANGAN:	
	AIR BERSIH
	AIR BEKAS
	AIR KOTOR

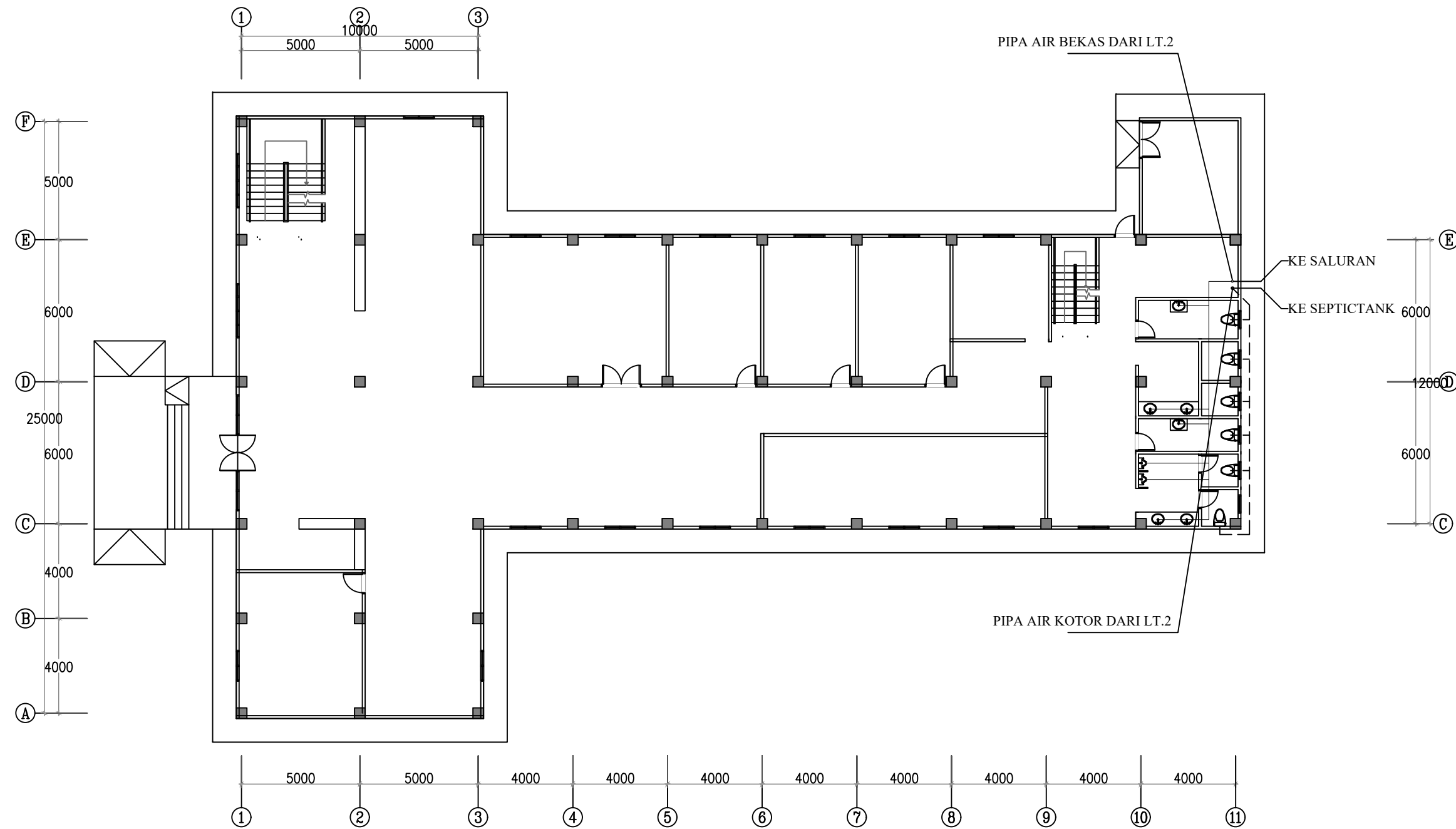

DENAH AIR KOTOR LT.1

SKALA 1 : 200

KETERANGAN:

- AIR BERSIH
- AIR BEKAS
- - - - - AIR KOTOR

PEMBERI TUGAS



POLITEKNIK NEGERI SRWIJAYA
 JL. SRIJAYA NEGARA BUKIT BESAR
 KOTA PALEMBANG, SUMATERA SELATAN
 KODE POS 30139

JURUSAN :

DIII TEKNIK SIPIL
 KONSENTRASI BANGUNAN GEDUNG

KEGIATAN :

TUGAS AKHIR
 PERANCANGAN GEDUNG PERPUSTAKAAN
 UMUM DAERAH KOTA PANGKALPINANG
 PROVINSI KEPULAUAN BANGKA BELITUNG

KOTA : PANGKALPINANG

PROVINSI : KEP. BANGKA BELITUNG

Menyetujui/Memeriksa
 PEMBIMBING 1

SOEGENG HARIJADI, S.T., M.T.
 NIP. 196103181985031002

Menyetujui/Memeriksa
 PEMBIMBING 2

AKHMAD MIRZA, S.T., M.T.
 NIP. 197008151996031002

Direncanakan :

Tanda Tangan

DIO FERNANDES
 NIM :062030100548

Direncanakan :

Tanda Tangan

FEBRIYANI
 NIM :062030100006

Keterangan Gambar :

Skala :

Kode Gambar :

Lembar :

1:200

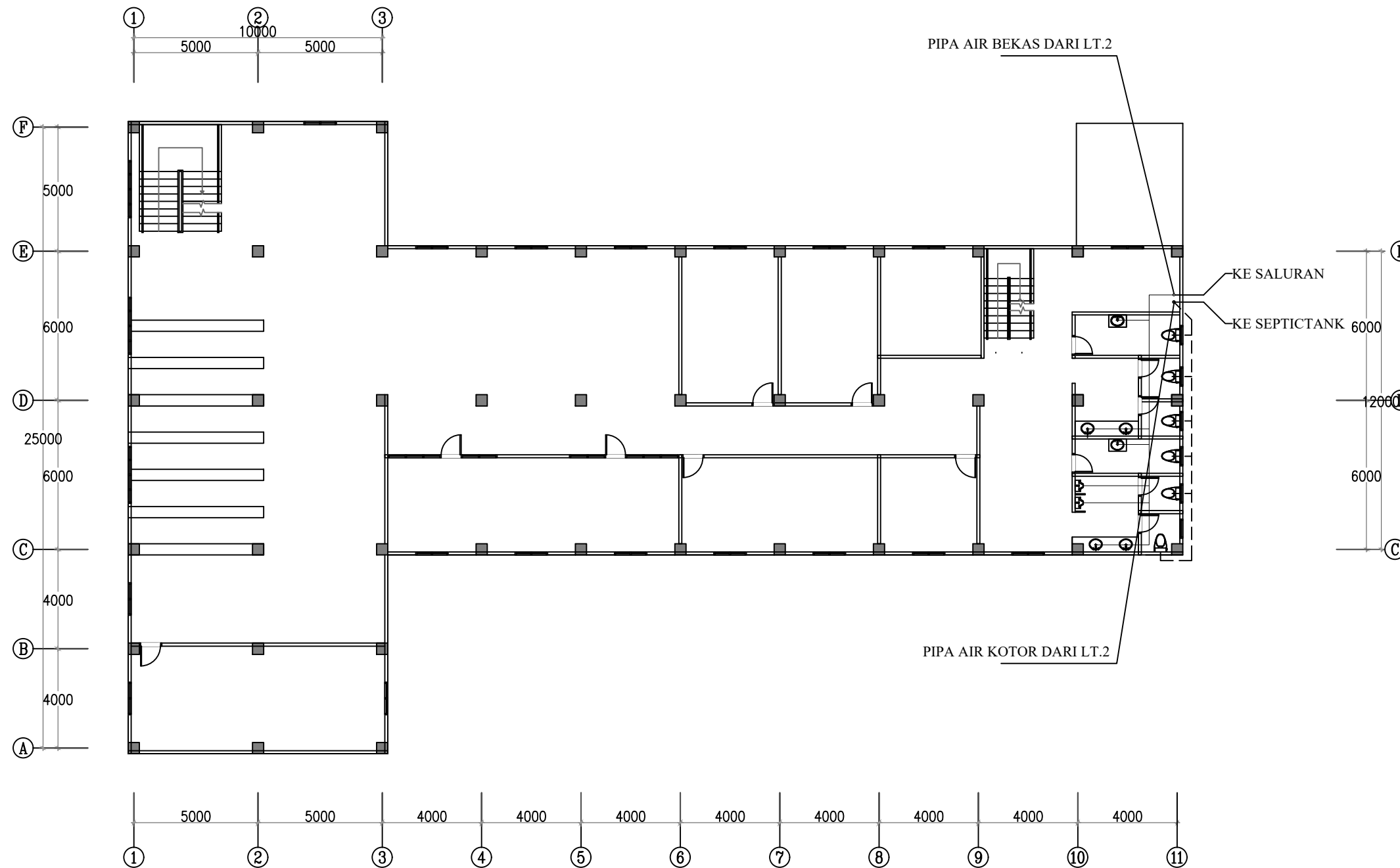

MEP

44



DENAH AIR KOTOR LT.2
 SKALA 1 : 200

KETERANGAN:

	AIR BERSIH
	AIR BEKAS
	AIR KOTOR

PEMBERI TUGAS



POLITEKNIK NEGERI SRIWIJAYA
 JL. SRIJAYA NEGARA BUKIT BESAR
 KOTA PALEMBANG, SUMATERA SELATAN
 KODE POS 30139

JURUSAN :
 DIII TEKNIK SIPIL
 KONSENTRASI BANGUNAN GEDUNG

KEGIATAN :
 TUGAS AKHIR
 PERANCANGAN GEDUNG PERPUSTAKAAN
 UMUM DAERAH KOTA PANGKALPINANG
 PROVINSI KEPULAUAN BANGKA BELITUNG

KOTA : PANGKALPINANG
 PROVINSI : KEP. BANGKA BELITUNG

Menyetujui/Memeriksa
 PEMBIMBING 1

SOEGENG HARIJADI, S.T., M.T.
 NIP. 196103181985031002

Menyetujui/Memeriksa
 PEMBIMBING 2

AKHMAD MIRZA, S.T., M.T.
 NIP. 197008151996031002

Direncanakan :	Tanda Tangan
<u>DIO FERNANDES</u> NIM : 062030100548	

Direncanakan :	Tanda Tangan
<u>FEBRIYANI</u> NIM : 062030100006	

Keterangan Gambar :

Skala :	Kode Gambar :	Lembar :
1:200	MEP	45

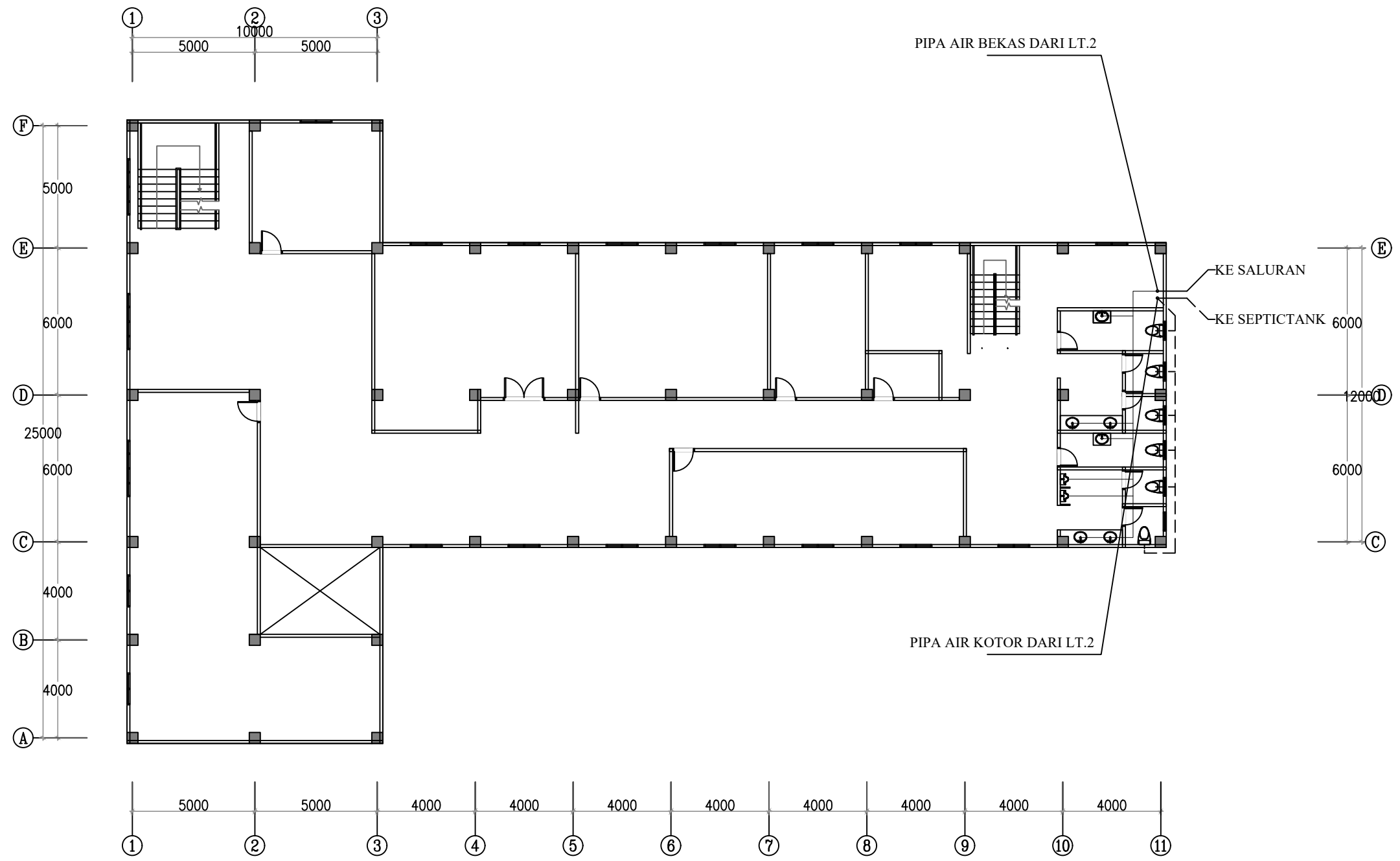

DENAH AIR KOTOR LT.3
 SKALA 1 : 200

KETERANGAN:

—————	AIR BERSIH
—————	AIR BEKAS
- - - - -	AIR KOTOR

PEMBERI TUGAS



POLITEKNIK NEGERI SRIWIJAYA
 JL. SRIJAYA NEGARA BUKIT BESAR
 KOTA PALEMBANG, SUMATERA SELATAN
 KODE POS 30139

JURUSAN :
 DIII TEKNIK SIPIL
 KONSENTRASI BANGUNAN GEDUNG

KEGIATAN :
 TUGAS AKHIR
 PERANCANGAN GEDUNG PERPUSTAKAAN
 UMUM DAERAH KOTA PANGKALPINANG
 PROVINSI KEPULAUAN BANGKA BELITUNG

KOTA : PANGKALPINANG
 PROVINSI : KEP. BANGKA BELITUNG

Menyetujui/Memeriksa
 PEMBIMBING 1

SOEGENG HARIJADI, S.T., M.T.
 NIP. 196103181985031002

Menyetujui/Memeriksa
 PEMBIMBING 2

AKHMAD MIRZA, S.T., M.T.
 NIP. 197008151996031002

Direncanakan :	Tanda Tangan
<u>DIO FERNANDES</u> NIM :062030100548	

Direncanakan :	Tanda Tangan
<u>FEBRIYANI</u> NIM :062030100006	

Keterangan Gambar :

Skala :	Kode Gambar :	Lembar :
1:200	MEP	46

PIPA AIR BERSIH KE
ROOF TANK

PIPA AIR BERSIH DARI
ROOF TANK

POMPA SHALLOW WELL
SUMUR DANGKAL

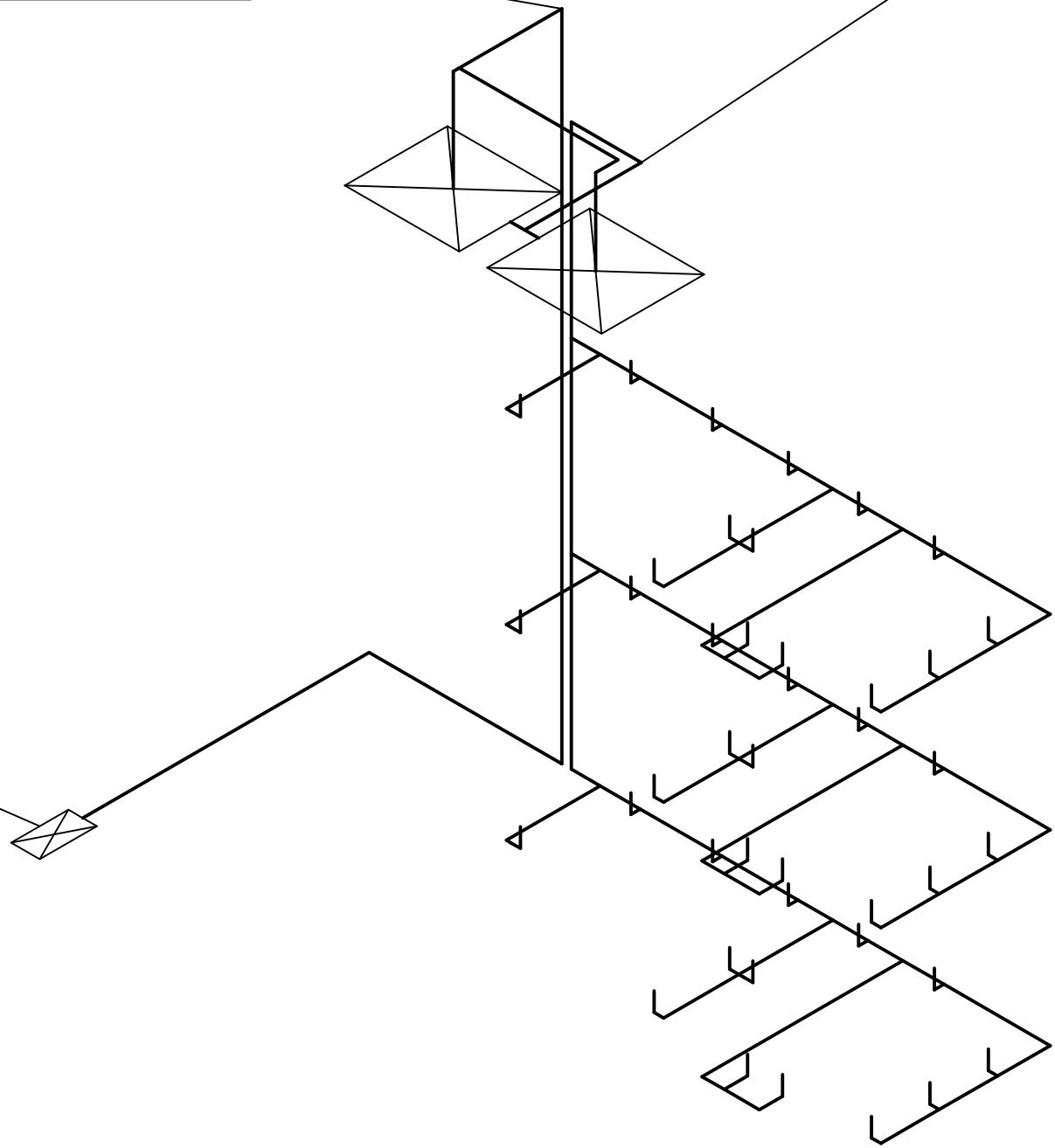

KETERANGAN:
 ————— AIR BERSIH
 - - - - - AIR BEKAS
 - - - - - AIR KOTOR

ISOMETRIK AIR BERSIH
 SKALA 1 : 100

PEMBERI TUGAS



POLITEKNIK NEGERI SRIWIJAYA
 JL. SRIJAYA NEGARA BUKIT BESAR
 KOTA PALEMBANG, SUMATERA SELATAN
 KODE POS 30139

JURUSAN :

DIII TEKNIK SIPIL
 KONSENTRASI BANGUNAN GEDUNG

KEGIATAN :

TUGAS AKHIR
 PERANCANGAN GEDUNG PERPUSTAKAAN
 UMUM DAERAH KOTA PANGKALPINANG
 PROVINSI KEPULAUAN BANGKA BELITUNG

KOTA : PANGKALPINANG

PROVINSI : KEP. BANGKA BELITUNG

Menyetujui/Memeriksa
 PEMBIMBING 1

SOEGENG HARIJADI, S.T., M.T.
 NIP. 196103181985031002

Menyetujui/Memeriksa
 PEMBIMBING 2

AKHMAD MIRZA, S.T., M.T.
 NIP. 197008151996031002

Direncanakan : Tanda Tangan

DIO FERNANDES
 NIM : 062030100548

Direncanakan : Tanda Tangan

FEBRIYANI
 NIM : 062030100006

Keterangan Gambar :

Skala : Kode Gambar : Lembar :

1:100 MEP 47

KE SALURAN

KE SEPTICTANK

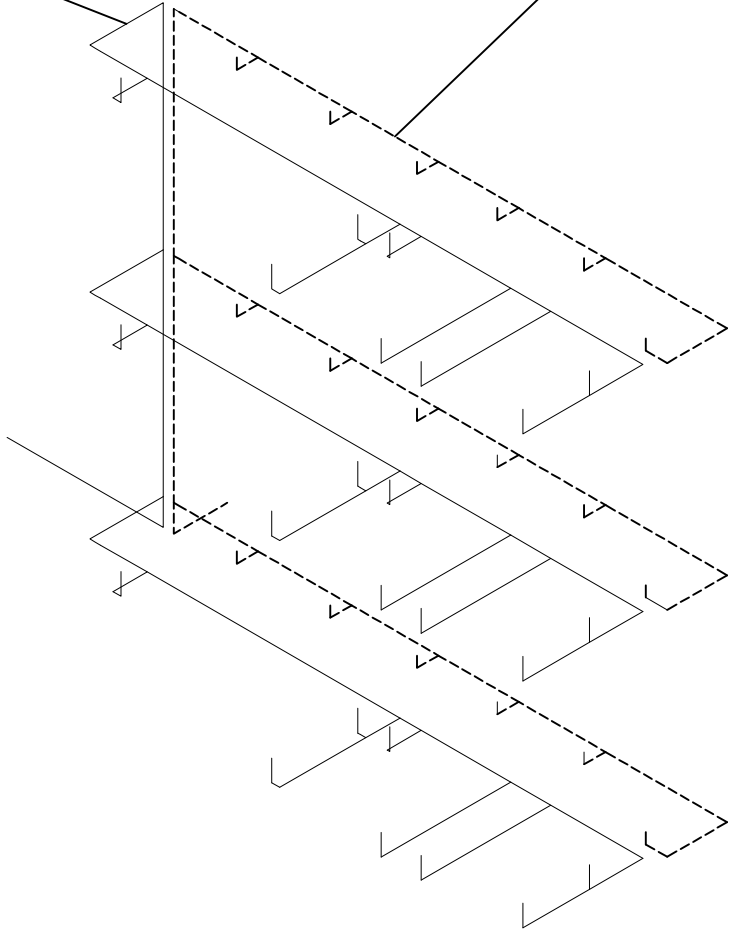

KETERANGAN:
 ————— AIR BERSIH
 - - - - - AIR BEKAS
 - - - - - AIR KOTOR

 ISOMETRIK AIR KOTOR DAN BEKAS
 SKALA 1 : 100

PEMBERI TUGAS



POLITEKNIK NEGERI SRIWIJAYA
 JL. SRIJAYA NEGARA BUKIT BESAR
 KOTA PALEMBANG, SUMATERA SELATAN
 KODE POS 30139

JURUSAN :

DIII TEKNIK SIPIL
 KONSENTRASI BANGUNAN GEDUNG

KEGIATAN :

TUGAS AKHIR
 PERANCANGAN GEDUNG PERPUSTAKAAN
 UMUM DAERAH KOTA PANGKALPINANG
 PROVINSI KEPULAUAN BANGKA BELITUNG

KOTA : PANGKALPINANG

PROVINSI : KEP. BANGKA BELITUNG

Menyetujui/Memeriksa
 PEMBIMBING 1

SOEGENG HARIJADI, S.T., M.T.
 NIP. 196103181985031002

Menyetujui/Memeriksa
 PEMBIMBING 2

AKHMAD MIRZA, S.T., M.T.
 NIP. 197008151996031002

Direncanakan : Tanda Tangan

DIO FERNANDES
 NIM :062030100548

Direncanakan : Tanda Tangan

FEBRIYANI
 NIM :062030100006

Keterangan Gambar :

Skala : Kode Gambar : Lembar :

1:100 MEP 48

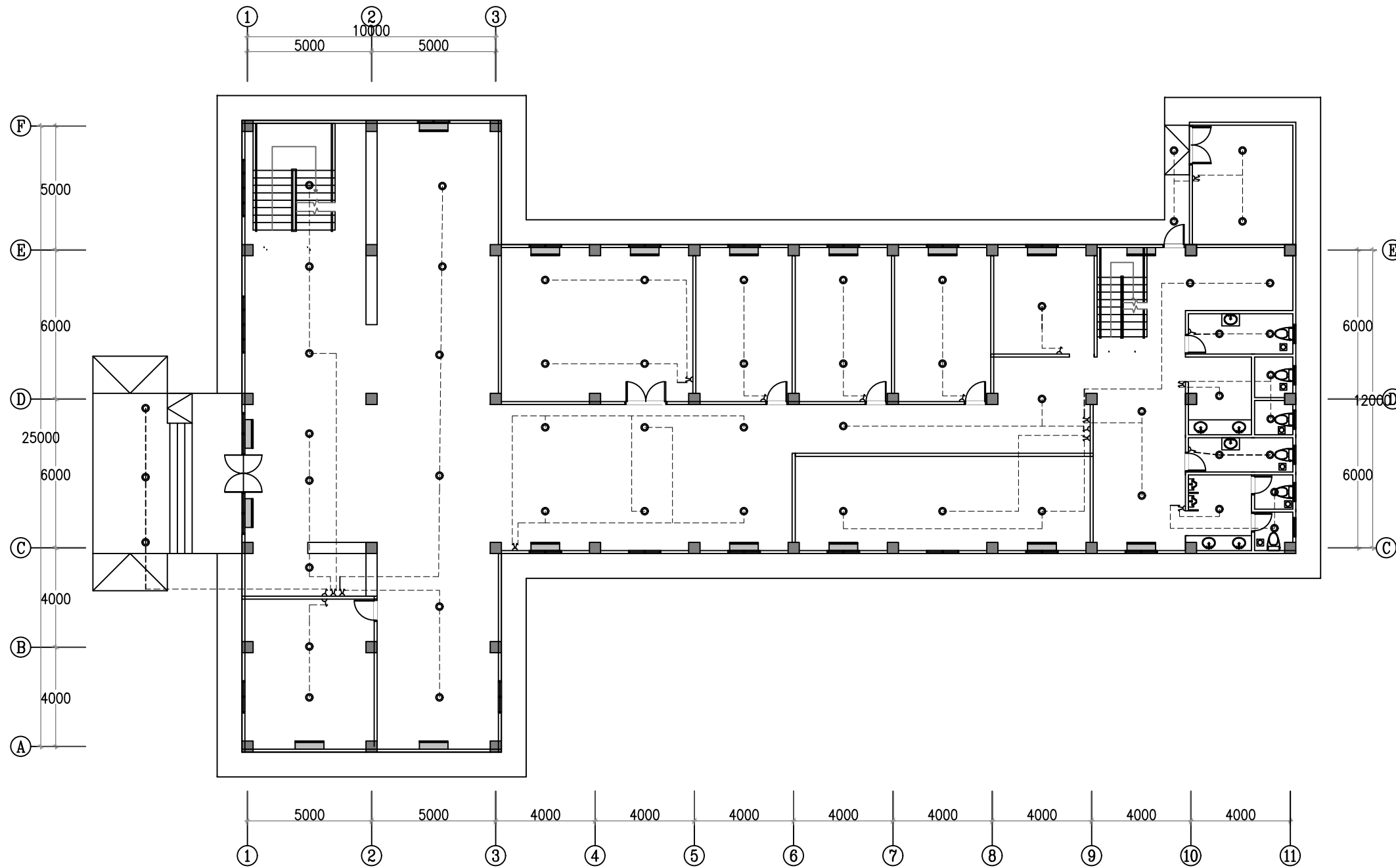

DENAH TITIK LAMPU LT.1
SKALA 1 : 200

KETERANGAN :	
⊙	DOWNLIGHT 10W
⌌	SAKLAR TUNGGAL
⌌	SAKLAR GANDA
⌌	STOP KONTAK
▬	METERAN
⊠	EXHAUST FAN
▬	AC

PEMBERI TUGAS



POLITEKNIK NEGERI SRIWIJAYA
JL. SRIJAYA NEGARA BUKIT BESAR
KOTA PALEMBANG, SUMATERA SELATAN
KODE POS 30139

JURUSAN :
DIII TEKNIK SIPIL
KONSENTRASI BANGUNAN GEDUNG

KEGIATAN :
TUGAS AKHIR
PERANCANGAN GEDUNG PERPUSTAKAAN
UMUM DAERAH KOTA PANGKALPINANG
PROVINSI KEPULAUAN BANGKA BELITUNG

KOTA : PANGKALPINANG
PROVINSI : KEP. BANGKA BELITUNG

Menyetujui/Memeriksa
PEMBIMBING 1

SOEGENG HARIJADI, S.T., M.T.
NIP. 196103181985031002

Menyetujui/Memeriksa
PEMBIMBING 2

AKHMAD MIRZA, S.T., M.T.
NIP. 197008151996031002

Direncanakan :	Tanda Tangan
<u>DIO FERNANDES</u> NIM :062030100548	
Direncanakan :	Tanda Tangan
<u>FEBRIYANI</u> NIM :062030100006	

Keterangan Gambar :

Skala :	Kode Gambar :	Lembar :
1:200	MEP	49

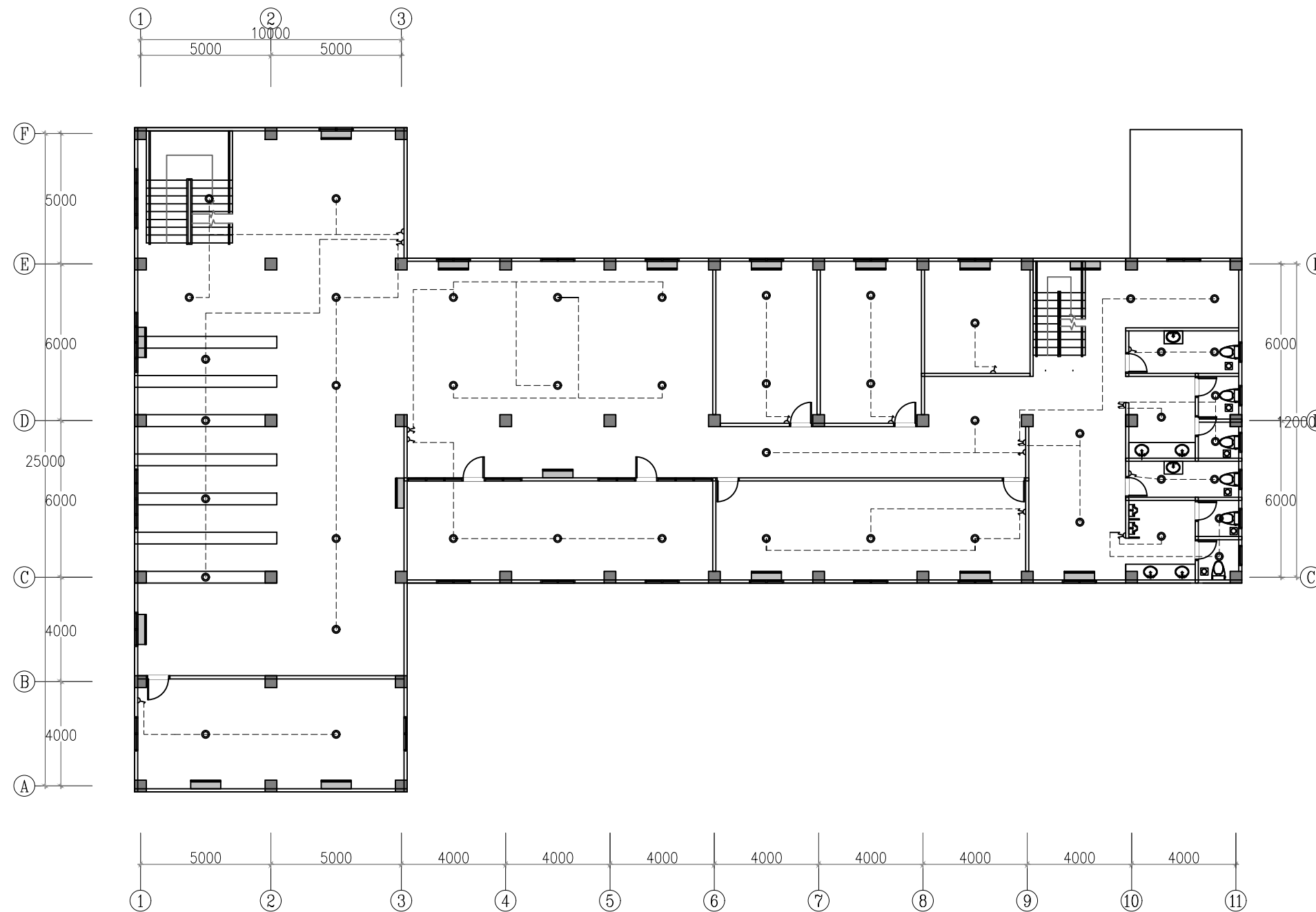

DENAH TITIK LAMPU LT.2
 SKALA 1 : 200

KETERANGAN :	
⊙	DOWNLIGHT 10W
⌚	SAKLAR TUNGGAL
⌚	SAKLAR GANDA
⌚	STOP KONTAK
▬	METERAN
⊠	EXHAUST FAN
▬	AC

PEMBERI TUGAS



POLITEKNIK NEGERI SRIWIJAYA
 JL. SRIJAYA NEGARA BUKIT BESAR
 KOTA PALEMBANG, SUMATERA SELATAN
 KODE POS 30139

JURUSAN :

DIII TEKNIK SIPIL
KONSENTRASI BANGUNAN GEDUNG

KEGIATAN :

TUGAS AKHIR
PERANCANGAN GEDUNG PERPUSTAKAAN
UMUM DAERAH KOTA PANGKALPINANG
PROVINSI KEPULAUAN BANGKA BELITUNG

KOTA : PANGKALPINANG
PROVINSI : KEP. BANGKA BELITUNG

Menyetujui/Memeriksa
PEMBIMBING 1

SOEGENG HARIJADI, S.T., M.T.
NIP. 196103181985031002

Menyetujui/Memeriksa
PEMBIMBING 2

AKHMAD MIRZA, S.T., M.T.
NIP. 197008151996031002

Direncanakan :	Tanda Tangan
<u>DIO FERNANDES</u> NIM :062030100548	

Direncanakan :	Tanda Tangan
<u>FEBRIYANI</u> NIM :062030100006	

Keterangan Gambar :

Skala :	Kode Gambar :	Lembar :
1:200	MEP	50

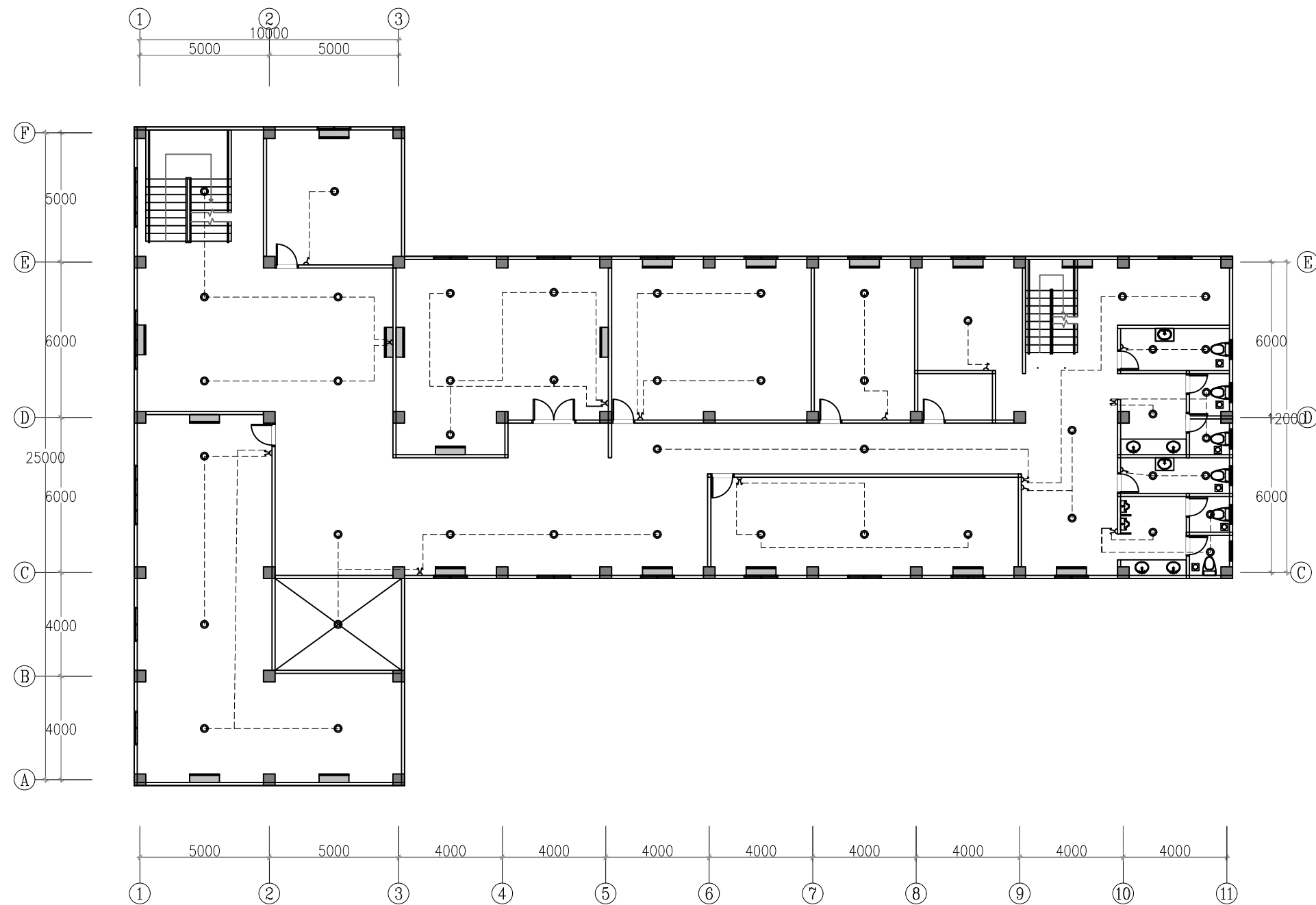

DENAH TITIK LAMPU LT.3
 SKALA 1 : 200

KETERANGAN :	
⊙	DOWNLIGHT 10W
⌚	SAKLAR TUNGGAL
⌚⌚	SAKLAR GANDA
⌚⊥	STOP KONTAK
▬	METERAN
⊠	EXHAUST FAN
■	AC

PEMBERI TUGAS		
 POLITEKNIK NEGERI SRIWIJAYA JL. SRIJAYA NEGARA BUKIT BESAR KOTA PALEMBANG, SUMATERA SELATAN KODE POS 30139		
JURUSAN :		
DIII TEKNIK SIPIL KONSENTRASI BANGUNAN GEDUNG		
KEGIATAN :		
TUGAS AKHIR PERANCANGAN GEDUNG PERPUSTAKAAN UMUM DAERAH KOTA PANGKALPINANG PROVINSI KEPULAUAN BANGKA BELITUNG		
KOTA : PANGKALPINANG		
PROVINSI : KEP. BANGKA BELITUNG		
Menyetujui/Memeriksa PEMBIMBING 1		
<u>SOEGENG HARIJADI, S.T., M.T.</u> NIP. 196103181985031002		
Menyetujui/Memeriksa PEMBIMBING 2		
<u>AKHMAD MIRZA, S.T., M.T.</u> NIP. 197008151996031002		
Direncanakan :	Tanda Tangan	
<u>DIO FERNANDES</u> NIM :062030100548		
Direncanakan :	Tanda Tangan	
<u>FEBRIYANI</u> NIM :062030100006		
Keterangan Gambar :		
Skala :	Kode Gambar :	Lembar :
1:200	MEP	51