



KEMENTERIAN PENDIDIKAN, KEBUDAYAAN, RISET DAN TEKNOLOGI

POLITEKNIK NEGERI SRIWIJAYA

Jalan Sriwijaya Negara, Palembang 30139

Telp. 0711-353414 Fax. 0711-355918

Website : www.polsriwijaya.ac.id E-mail : info@polsri.ac.id



KESEPAKATAN BIMBINGAN LAPORAN AKHIR/TUGAS AKHIR

Kami yang bertanda tangan dibawah ini :

Pihak Pertama

Nama : Aji Aidil Saputra

NIM : 062030200710

Jurusan/Program Studi : Teknik Mesin / DIII

Pihak Kedua

Nama : Ir. Sairul Effendi, M.T.

NIP : 196309121989031005

Jurusan/Program Studi : Teknik Mesin

Pada hari ini Selasa tanggal 04 Juli 2023 Telah sepakat untuk melakukan konsultasi bimbingan Laporan Akhir/Tugas akhir.

Isi kesepakatan :

1. Konsultasi bimbingan sekurang-kurangnya 1 (satu) kali dalam 1 (satu) minggu.
2. Pelaksanaan bimbingan pada setiap hari Selasa pukul 13.30 tempat di Jurusan T.Mesin Polsri.

Demikianlah kesepakatan ini dibuat dengan penuh kesadaran guna kelancaran penyelesaian Laporan Akhir.

Pihak Pertama,

(Aji Aidil Saputra)

NIM 062030200710

Palembang, 04 Juli 2023

Pihak Kedua,

(Ir. Sairul Effendi, M.T.)

NIP 196309121989031005

Mengetahui,

Ketua Jurusan / Program Studi

(Ir. Sairul Effendi, M.T.)

NIP 196309121989031005



KEMENTERIAN PENDIDIKAN, KEBUDAYAAN, RISET DAN TEKNOLOGI

POLITEKNIK NEGERI SRIWIJAYA

Jalan Srijaya Negara, Palembang 30139

Telp. 0711-353414 Fax. 0711-355918

Website : www.polisriwijaya.ac.id E-mail : info@polsri.ac.id



KESEPAKATAN BIMBINGAN LAPORAN AKHIR/TUGAS AKHIR

Kami yang bertanda tangan dibawah ini :

Pihak Pertama

Nama : Aji Aidil Saputra

NIM : 062030200710

Jurusan/Program Studi : Teknik Mesin / DIII

Pihak Kedua

Nama : Indra HB, ST., M.T.

NIP : 197207172005011001

Jurusan/Program Studi : Teknik Mesin

Pada hari ini Selasa tanggal 04 Juli 2023 Telah sepakat untuk melakukan konsultasi bimbingan Laporan Akhir/Tugas akhir.

Isi kesepakatan :

1. Konsultasi bimbingan sekurang-kurangnya 1 (satu) kali dalam 1 (satu) minggu.
2. Pelaksanaan bimbingan pada setiap hari Selasa pukul 13.30 tempat di Jurusan T.Mesin Polstri.

Demikianlah kesepakatan ini dibuat dengan penuh kesadaran guna kelancaran penyelesaian Laporan Akhir.

Palembang, 04 Juli 2023

Pihak Pertama,

(Aji Aidil Saputra)

NIM 062030200710

Pihak Kedua,

(Indra HB, ST., M.T.)

NIP 197207172005011001

Mengetahui,

Ketua Jurusan / Program Studi

(Ir. Sairul Effendi, M.T.)

NIP 196309121989031005

KEMENTERIAN PENDIDIKAN DAN KEBUDAYAAN
POLITEKNIK NEGERI SRIWIJAYA
Jalan Srijaya Negara, Palembang 30139
Telepon. 0711-353414 Fax. 0711-355918
Website : www.polisriwijaya.ac.id E-mail : info@polsri.ac.id

LEMBAR BIMBINGAN TUGAS AKHIR

Nama : Aji Aidil Saputra
NIM : 062030200710
Jurusan/Program Studi : Teknik Mesin / D-III
Judul Proposal/ : Rancang Bangun Alat Solar Dryer Pengering Biji Jagung
Tugas Akhir
Pembimbing I : Ir. Sairul Effendi, M.T.

| No. | Tanggal | Uraian Bimbingan | Tanda Tangan Pembimbing |
|-----|-----------|-------------------------|-------------------------|
| 1. | 04/4/2023 | Pengajuan judul LA | |
| 2. | 02/5/2023 | Revisi gambar kerja | |
| 3. | 16/5/2023 | ACC gambar kerja | |
| 4. | 23/5/2023 | Revisi Bab I dan Bab II | |
| 5. | 6/6/2023 | ACC Bab I dan Bab II | |
| 6. | 13/6/2023 | Revisi Bab II | |
| 7. | 20/6/2023 | Revisi Bab III | |
| 8. | 27/6/2023 | Revisi Bab III dan IV | |
| 9. | 11/7/2023 | Revisi Bab III | |
| 10. | 10/7/2023 | ACC Bab IV | |
| 11. | 25/7/2023 | Revisi gambar Bab IV | |
| 12. | 1/8/2023 | ACC Bab III dan IV | |

Palembang,
Dosen Pembimbing,



Ir. Sairul Effendi, M.T.
NIP. 196309121989031005



KEMENTERIAN PENDIDIKAN, KEBUDAYAAN, RISET DAN TEKNOLOGI

POLITEKNIK NEGERI SRIWIJAYA

Jalan Srijaya Negara, Palembang 30139

Telp. 0711-353414 Fax 0711-355918

Website : www.polisriwijaya.ac.id E-mail : info@polsri.ac.id



BIMBINGAN LAPORAN AKHIR/TUGAS AKHIR

Nama : Aji Aidil Saputra
NIM : 062030200710
Jurusan/Program Studi : Teknik Mesin / DIII
Judul Laporan LATA : Rancang Bangun Alat Solar Dryer Pengering Biji Jagung
Pembimbing : Indra HB, ST., M.T.

| No. | Tanggal | Uraian Bimbingan | Tanda Tangan Pembimbing |
|-----|-----------|---------------------------|-------------------------|
| 1. | 01/4/2023 | Pengajuan Judul | |
| 2. | 02/5/2023 | Revisi gambar kerja | |
| 3. | 16/5/2023 | ACC gambar kerja | |
| 4. | 23/5/2023 | Revisi BAB I dan BAB II | |
| 5. | 6/6/2023 | ACC BAB I dan BAB II | |
| 6. | 13/6/2023 | Revisi BAB III | |
| 7. | 26/6/2023 | Revisi BAB III | |
| 8. | 27/6/2023 | Revisi BAB III dan BAB IV | |
| 9. | 11/7/2023 | Revisi BAB III | |
| 10. | 18/7/2023 | ACC BAB IV | |
| 11. | 25/7/2023 | Revisi gambar BAB III | |
| 12. | 1/8/2023 | ACC BAB III BAB IV | |

Mengetahui,
Ketua Jurusan/KPS

(Ir. Saiful Effendi, M.T.)
NIP.196309121989031005

Palembang,
Pembimbing Akademik

(Drs. Zainuddin, M.T.)
NIP.195810081986031005

Catatan:

Ketua Jurusan/Ketua Program Studi & PA harus memeriksa jumlah pelaksanaan bimbingan sesuai yang dipersyaratkan dalam Pedoman Laporan Akhir & Tugas Akhir minimum sepuluh kali bimbingan sebelum menandatangani lembar bimbingan ini. Lembar pembimbingan LATA ini harus dilampirkan dalam Laporan LATA.



KEMENTERIAN PENDIDIKAN DAN KEBUDAYAAN

POLITEKNIK NEGERI SRIWIJAYA

Jalan Snjaya Negara Palembang 30139

Telepon 0711-353414 fax 0711-355918

Website : www.polisriwijaya.ac.id E-mail : info@polisri.ac.id

REKOMENDASI UJIAN TUGAS AKHIR

Pembimbing Tugas Akhir memberikan rekomendasi kepada,

Nama : Aji Aidil Saputra
NIM : 062030200710
Jurusan/Program Studi : Teknik Mesin / D-III
Judul Proposal/Tugas Akhir : Rancang Bangun Alat Solar Dryer Pengering Biji Jagung

Mahasiswa tersebut telah memenuhi persyaratan dan dapat mengikuti Ujian Tugas Akhir (TA) pada Tahun Akademik 2023

Pembimbing I,

Ir. Sairul Effendi, M.T.
NIP 196309121989031005

Palembang,
Pembimbing II,

Indra HB, ST., M.T.
NIP 197207172005011001

Mengetahui,
Dosen Pembimbing Akademik

Drs. Zainuddin, M.T.
NIP 195810081986031005



KEMENTERIAN PENDIDIKAN, KEBUDAYAAN, RISET DAN TEKNOLOGI

POLITEKNIK NEGERI SRIWIJAYA

Jalan Srijaya Negara, Palembang 30139

Telp. 0711-353414 Fax. 0711-355918

Website : www.polisriwijaya.ac.id E-mail : info@polsri.ac.id



PELAKSANAAN REVISI LAPORAN AKHIR/TUGAS AKHIR (LA/TA)

Mahasiswa berikut,

Nama : Aji Aidil Saputra
NIM : 062030200710
Jurusan/Program Studi : Teknik Mesin/D-III Teknik Mesin
Judul Laporan : Rancang Bangun Alat Solar Dryer Pengereng Biji Jagung

Telah melaksanakan revisi terhadap Laporan Akhir/Tugas Akhir (LA/TA) yang diseminarkan pada hari senin, 7 Agustus 2023. Pelaksanaan revisi terhadap Laporan Akhir/Tugas Akhir (LA/TA) tersebut telah disetujui oleh Dosen Penilai yang memberikan revisi:

| No. | Komentar | Nama Dosen Penilai ^{a)} | Tanggal | Tanda Tangan |
|-----|--|---|------------|--------------|
| 1. | file ada revisi | Indra HB, S.T., M.T. | 24/8-23 | |
| 2. | ACC | Fenoria Putri, S.T., M.T. | 11/9 23 | |
| 3. | Sudah di Revisi | Mardiana . S.T.MT | 18/08/2023 | |
| 4. | Mee. | Ali Medi, S.T., M.T. | 29/8-2023 | |
| 5. | sdh diperbaiki (foto sebelum - sekarang) | OZ KAR Firdausi ^{b)} Khamzah, S.T., M.Sc. | 4/9 2023 | |

Palembang,
Ketua Penilai

(Indra HB.)
NIP

Catatan:

^{a)} Dosen penilai yang memberikan revisi saat seminar laporan LA/TA.

^{**)} Dosen penilai yang ditugaskan sebagai Ketua Penilai saat seminar LA/TA.

Lembaran pelaksanaan revisi ini harus dilampirkan dalam Laporan Akhir/Tugas Akhir (LA/TA).

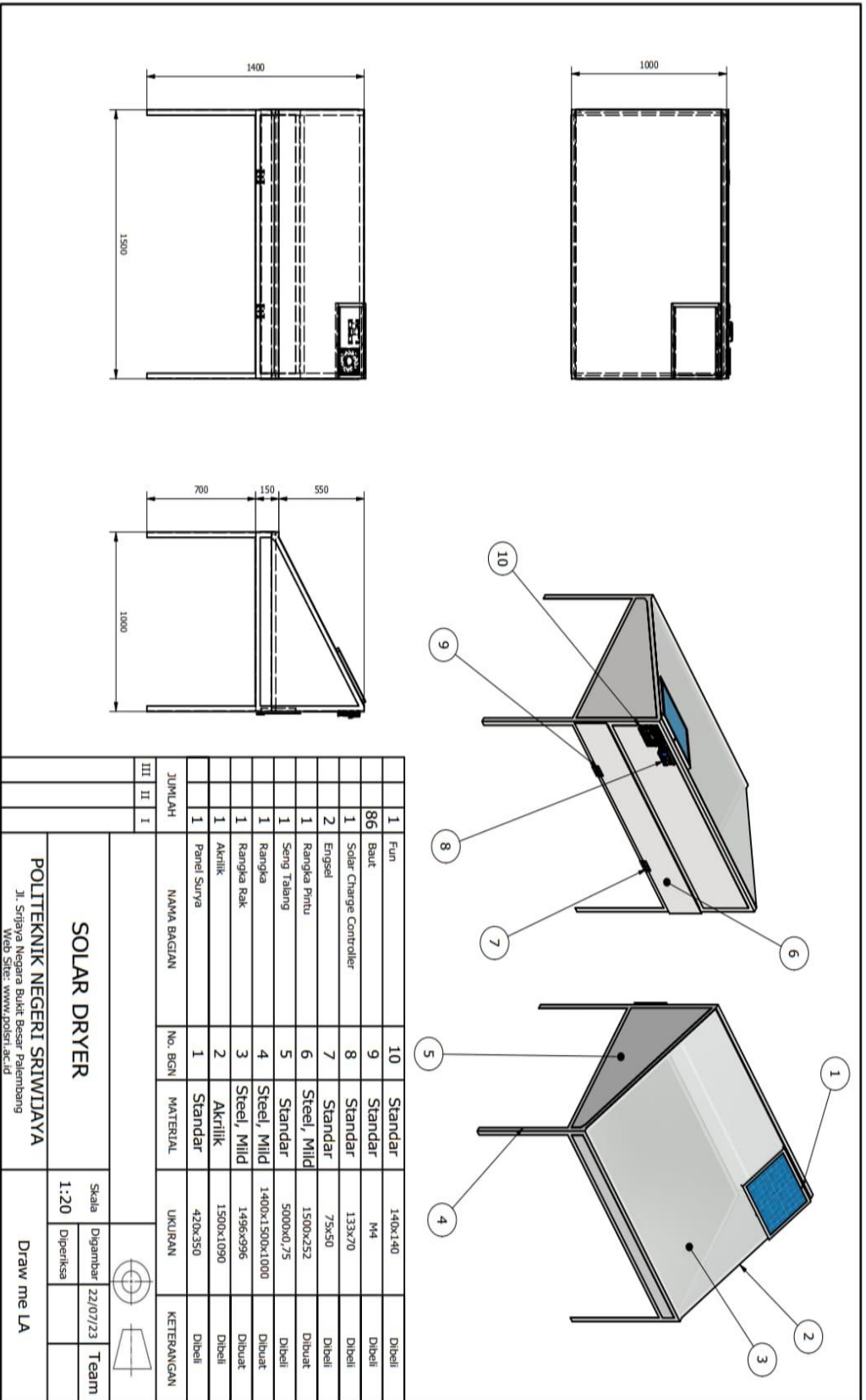

| | | | | | | |
|--|----|-------------------------|----------------|----------|--------|------------|
| 1 | 1 | Furn | 140x140 | Dibeli | | |
| 86 | 1 | Baut | M4 | Dibeli | | |
| 1 | 1 | Solar Charge Controller | 133x70 | Dibeli | | |
| 2 | 1 | Engsel | 75x50 | Dibeli | | |
| 1 | 1 | Rangka Pintu | 1500x252 | Dibuat | | |
| 1 | 1 | Seng Talang | 5000x0,75 | Dibuat | | |
| 1 | 1 | Rangka | 1400x1500x1000 | Dibuat | | |
| 1 | 1 | Rangka Rak | 1496x996 | Dibuat | | |
| 1 | 1 | Akrilik | 1500x1090 | Dibeli | | |
| 1 | 1 | Panel Surya | 420x350 | Dibeli | | |
| Jumlah | | nama bagian | No. BGN | MATERIAL | UKURAN | KETERANGAN |
| III | II | I | | | | |
| SOLAR DRYER POLITEKNIK NEGERI SRIWIJAYA Jl. Sriwijaya Negara Bukit Besar Palembang Web Site: www.pnsri.ac.id | | | | | | |
| Skala | | Dgambar | | 22/07/23 | | Team |
| 1:20 | | Diperiksa | | | | |
| Draw me LA | | | | | | |

Welding - Grinding - Drilling

1. Rangka

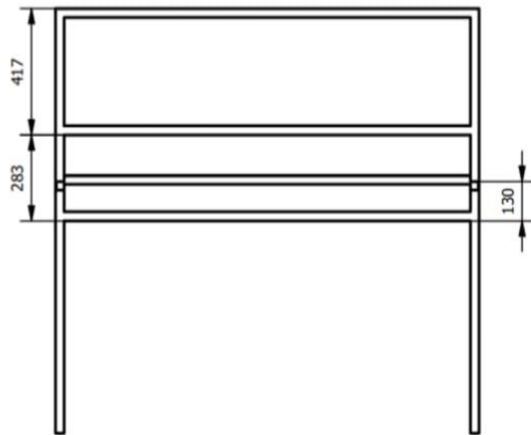
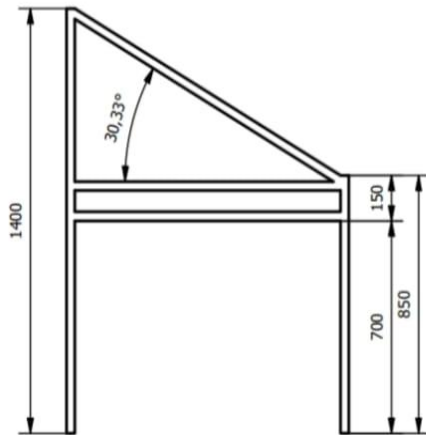
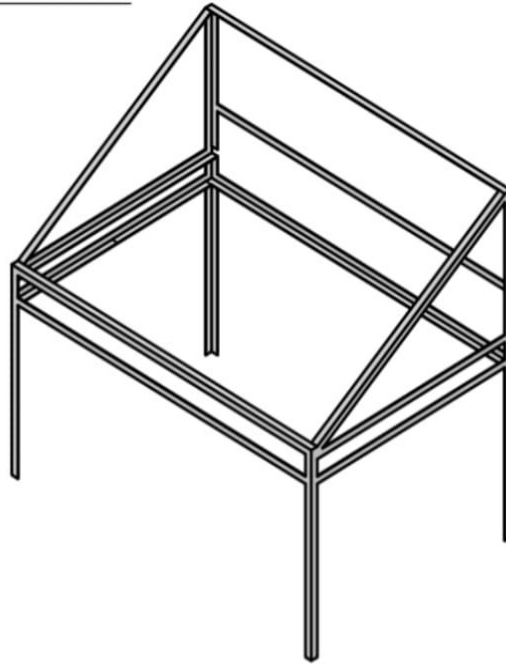
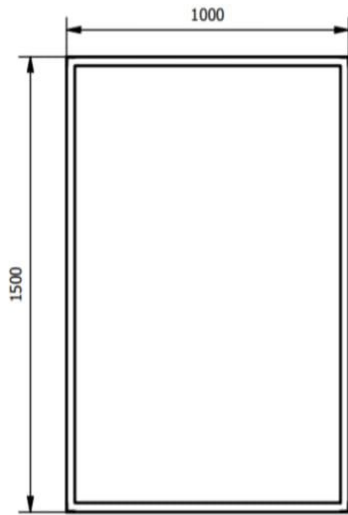

| | | | | | | | | |
|--|----|-------------|---------|-------------|------------|-------------|------------|------|
| | 1 | Profile L | 1 | Steal, Mild | 30 x 30 | Difabrikasi | | |
| JUMLAH | | NAMA BAGIAN | No. BGN | MATERIAL | UKURAN | KETERANGAN | | |
| III | II | I | | | | | | |
| SOLAR DRAYER | | | | | Skala | Digambar | 22/07/2023 | Team |
| | | | | | 1:20 | Diperiksa | | |
| POLITEKNIK NEGERI SRIWIJAYA Jl. Srijaya Negara Bukit Besar Palembang Web Site: www.polsri.ac.id | | | | | Draw me LA | | | |

2. Silent Wings

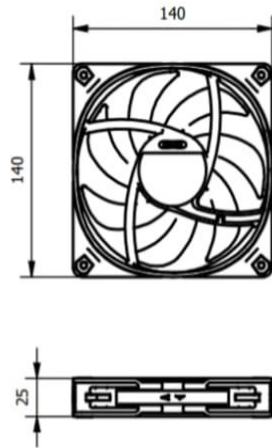

3. Solar Charger Controller

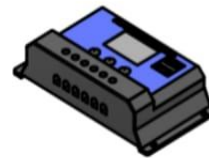
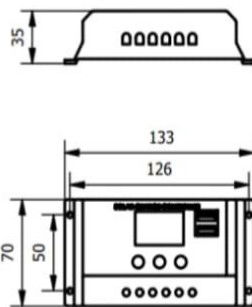

| | | | | | | | | | |
|---|----|---|--------------------------|---------|----------|------------|------------|------------|------|
| | | 1 | Solar Charger Controller | 3 | Plastic | 133 x 70 | Dibeli | | |
| | | 1 | Silent Wings | 2 | Plastic | 140 x 140 | Dibeli | | |
| JUMLAH | | | NAMA BAGIAN | No. BGN | MATERIAL | UKURAN | KETERANGAN | | |
| III | II | I | | | | | | | |
| <p style="text-align: center;">SOLAR DRAYER</p> | | | | | | Skala | Digambar | 22/07/2023 | Team |
| | | | | | | 1:4 | Diperiksa | | |
| <p style="text-align: center;">POLITEKNIK NEGERI SRIWIJAYA Jl. Srijaya Negara Bukit Besar Palembang Web Site: www.polsri.ac.id</p> | | | | | | Draw me LA | | | |

4. Solar Panel

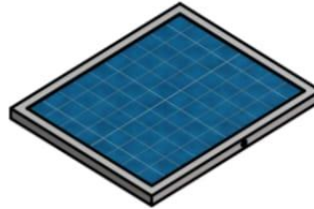
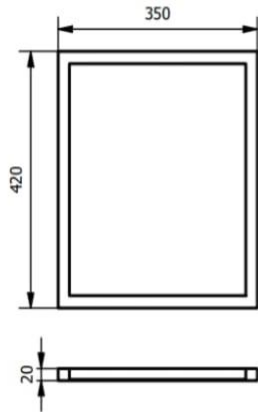

5. Kaca Akrilik

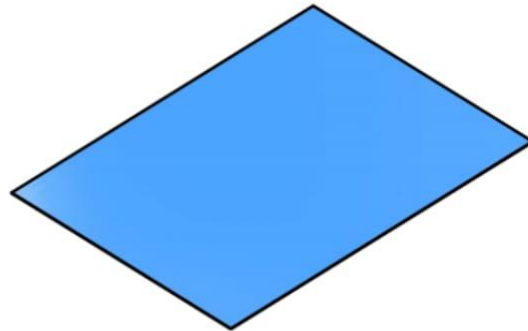
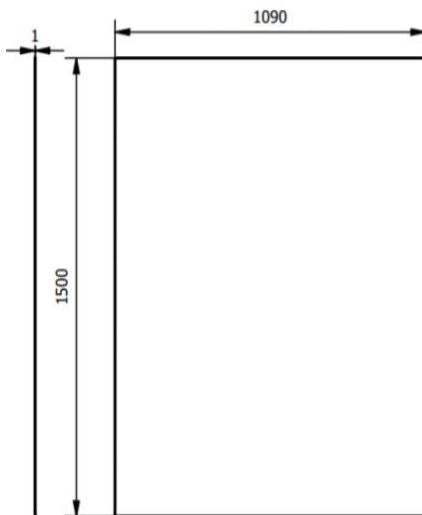

| | | | | | | | | | |
|---|----|---|--------------|---------|----------|-------------------|------------|------------|------|
| | | 1 | Kaca Akrilik | 5 | Akrilik | 1500 x 1090 | Dibeli | | |
| | | 1 | Solar Panel | 4 | Standar | 420 x 350 | Dibeli | | |
| JUMLAH | | | NAMA BAGIAN | No. BGN | MATERIAL | UKURAN | KETERANGAN | | |
| III | II | I | | | | | | | |
| <p style="text-align: center;">SOLAR DRAYER</p> | | | | | | Skala | Digambar | 22/07/2023 | Team |
| | | | | | | 1:20 | Diperiksa | | |
| <p style="text-align: center;">POLITEKNIK NEGERI SRIWIJAYA Jl. Srijaya Negara Bukit Besar Palembang Web Site: www.polsri.ac.id</p> | | | | | | <p>Draw me LA</p> | | | |

6. Pintu

Welding - Grinding

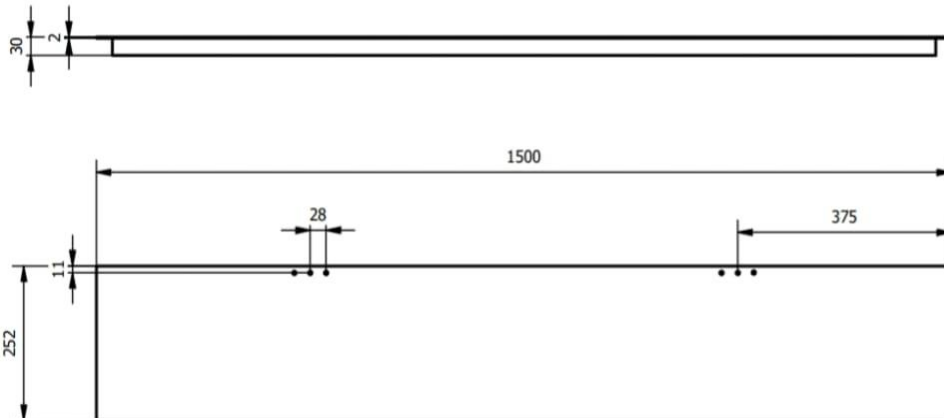
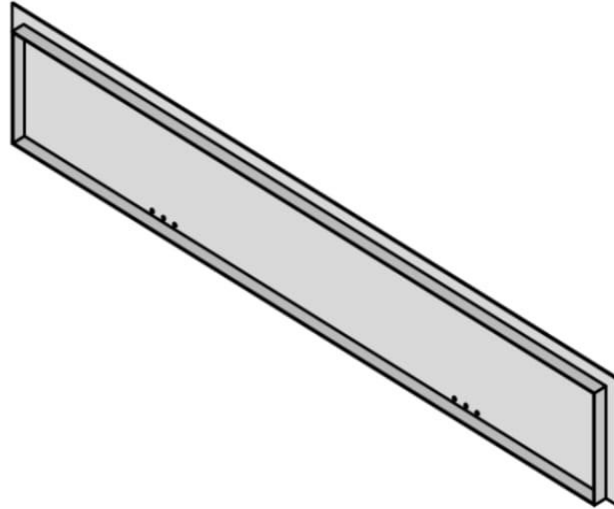

| | | | | | | | | | |
|---|--------|---|-------------|---------|-------------|-------------------|-------------|------------|------|
| | | 1 | Pintu | 6 | Steal, Mild | 1500 x 252 | Difabrikasi | | |
| | JUMLAH | | NAMA BAGIAN | No. BGN | MATERIAL | UKURAN | KETERANGAN | | |
| III | II | I | | | | | | | |
| <p style="text-align: center;">SOLAR DRAYER</p> | | | | | | Skala | Digambar | 22/07/2023 | Team |
| | | | | | | 1:10 | Diperiksa | | |
| <p style="text-align: center;">POLITEKNIK NEGERI SRIWIJAYA Jl. Srijaya Negara Bukit Besar Palembang Web Site: www.polsri.ac.id</p> | | | | | | <p>Draw me LA</p> | | | |

7. Hinge

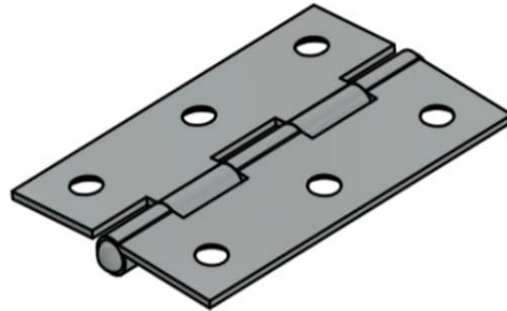
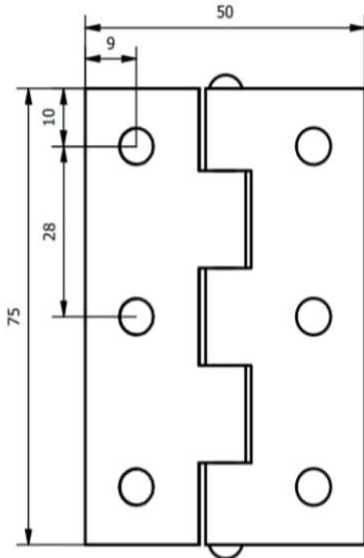

8. Hex Bolt

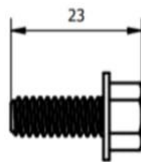
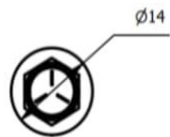

| | | | | | | | | | |
|---|----|-------------|----------|---------|-------------|--------------------------|------------|------------|------|
| | | 1 | Hex Bolt | 8 | Standar | M4 | Dibeli | | |
| | | 2 | Hinge | 7 | Steal, Mild | 75 x 50 | Dibeli | | |
| JUMLAH | | NAMA BAGIAN | | No. BGN | MATERIAL | UKURAN | KETERANGAN | | |
| III | II | I | | | | | | | |
| <p style="text-align: center;">SOLAR DRAYER</p> | | | | | | Skala | Digambar | 22/07/2023 | Team |
| | | | | | | 1:20 | Diperiksa | | |
| <p style="text-align: center;">POLITEKNIK NEGERI SRIWIJAYA Jl. Srijaya Negara Bukit Besar Palembang Web Site: www.polsri.ac.id</p> | | | | | | <p>Draw me LA</p> | | | |

9. Rak

Welding - Grinding

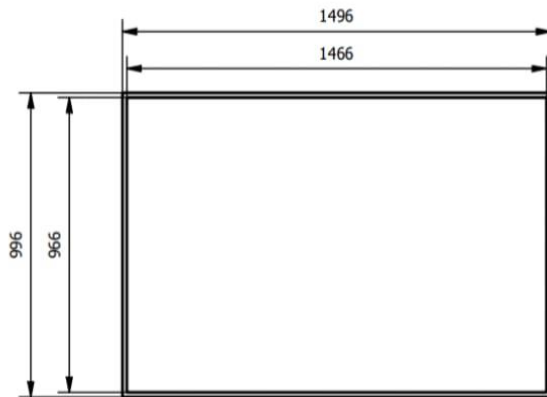
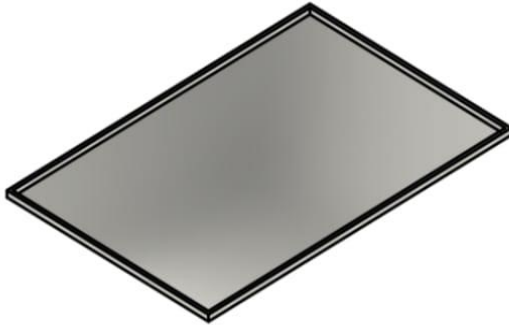

| | | | | | | | | | |
|--|----|-------------|-----|---------|-------------|-------------|-------------|------------|------|
| | | 1 | Rak | 9 | Steal, Mild | 1496x996x28 | Difabrikasi | | |
| JUMLAH | | NAMA BAGIAN | | No. BGN | MATERIAL | UKURAN | KETERANGAN | | |
| III | II | I | | | | | | | |
| SOLAR DRAYER | | | | | | Skala | Digambar | 22/07/2023 | Team |
| | | | | | | 1:20 | Diperiksa | | |
| POLITEKNIK NEGERI SRIWIJAYA Jl. Srijaya Negara Bukit Besar Palembang Web Site: www.polsri.ac.id | | | | | | Draw me LA | | | |

