



KEMENTERIAN PENDIDIKAN DAN KEBUDAYAAN
POLITEKNIK NEGERI SRIWIJAYA

Jalan Sriwijaya Negara, Palembang 30139

Telepon. 0711-353414 fax. 0711-355918

Website : www.polisriwijaya.ac.id E-mail : info@polsri.ac.id

REKOMENDASI UJIAN TUGAS AKHIR

Pembimbing Tugas Akhir memberikan rekomendasi kepada,

Nama : Muhammad Abdul Aziz
NIM : 062030200720
Jurusan/Program Studi : Teknik Mesin / D-III
Judul Proposal/Tugas Akhir : Rancang Bangun Alat Bantu Produksi Kursi

Mahasiswa tersebut telah memenuhi persyaratan dan dapat mengikuti Ujian Tugas Akhir (TA) pada Tahun Akademik *2023*.....

Pembimbing I,





Drs. Soegeng W, S.T., M.T.
NIP 196101061988031003

Palembang,
Pembimbing II,

Dr. Yuli Asmara Triputra, S.H, M.Hum
NIP 197407022008011008

Mengetahui,
Dosen Pembimbing Akademik

Drs. Zainuddin, M.T.
NIP 195810081986031005

8.	20/07/2023	Revisi BAB <u>III</u> dan BAB <u>IV</u>	
9.	22/07/2023	Revisi BAB <u>III</u>	
10.	25/07/2023	Acc BAB <u>IV</u>	
11.	26/07/2023	Revisi Gambar BAB <u>III</u>	
12.	28/07/2023	Acc BAB <u>III</u> dan BAB V	
13.			
14.			

Mengetahui,
Ketua Jurusan/KPS

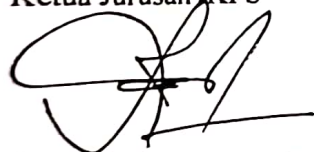

(Ir. Sairul Effendi, M.T.)
NIP. 196309121989031005

Palembang,
Pembimbing Akademik



(Drs. Zainuddin., M.T.)
NIP. 195810081986031005

Catatan:

Ketua Jurusan/Ketua Program Studi & PA harus memeriksa jumlah pelaksanaan bimbingan sesuai yang dipersyaratkan dalam Pedoman Laporan Akhir / Tugas Akhir minimum sepuluh kali bimbingan sebelum menandatangani lembar bimbingan ini. Lembar bimbingan LATA ini harus dilampirkan dalam Laporan LATA.



KEMENTERIAN PENDIDIKAN, KEBUDAYAAN, RISET DAN TEKNOLOGI
POLITEKNIK NEGERI SRIWIJAYA
Jalan Srijaya Negara, Palembang 30139
Telp. 0711-353414 Fax. 0711-355918
Website : www.polisriwijaya.ac.id E-mail : info@polsri.ac.id



BIMBINGAN LAPORAN AKHIR/TUGAS AKHIR

Nama : Muhammad Abdul Aziz
NIM : 062030200720
Jurusan/Program Studi : Teknik Mesin / D3 - Teknik Mesin
Judul Laporan LA/TA : Rancang bangun Alat Bantu Produksi Kursi.
Pembimbing II : Dr. Yuli Asmara Triputra., S.H., M.Hum.

No.	Tanggal	Uraian Bimbingan	Tanda Tangan Pembimbing
1.	28/04/2023	Pengajuan Judul	
2.	08/05/2023	Revisi Gambar kerja	
3.	12/05/2023	Acc Gambar kerja	
4.	16/05/2023	Revisi BAB I dan BAB II	
5.	25/05/2023	Acc BAB I dan BAB II	
6.	14/06/2023	Revisi BAB III	
7.	29/06/2023	Revisi BAB III	



KEMENTERIAN PENDIDIKAN DAN KEBUDAYAAN

POLITEKNIK NEGERI SRIWIJAYA

Jalan Sriwijaya Negara, Palembang 30139

Telepon. 0711-353414 Fax. 0711-355918

Website : www.polsri.ac.id E-mail : info@polsri.ac.id

KESEPAKATAN BIMBINGAN TUGAS AKHIR (TA)

Nami yang bertanda tangan di bawah ini,

Pihak Pertama (mahasiswa) :

Nama : Muhammad Abdul Aziz
NIM : 062030200720
Jurusan : Teknik Mesin
Program Studi : D-III Teknik Mesin

Pihak Kedua (Dosen Pembimbing) :

Nama : Dr. Yuli Asmara Triputra, S.H, M.Hum
NIP : 197407022008011008
Jurusan : Teknik Mesin
Program Studi : D-III Teknik Mesin

Pada hari ini Pabu tanggal 15/9 telah sepakat untuk melakukan konsultasi bimbingan Tugas Akhir.

Konsultasi bimbingan sekurang-kurangnya 1 (satu) kali dalam satu minggu. Pelaksanaan bimbingan pada setiap hari Pabu pukul., tempat di Politeknik Negeri Sriwijaya.

Demikianlah kesepakatan ini dibuat dengan penuh kesadaran, guna kelancaran penyelesaian Tugas Akhir.

Palembang,
Dosen Pembimbing II,

Dr. Yuli Asmara Triputra, S.H, M.Hum
NIP. 197407022008011008

Mahasiswa,

Muhammad Abdul Aziz
NIM.062030200720.



KEMENTERIAN PENDIDIKAN, KEBUDAYAAN, RISET DAN TEKNOLOGI
POLITEKNIK NEGERI SRIWIJAYA
Jalan Srijaya Negara, Palembang 30139
Telp. 0711-353414 Fax. 0711-355918
Website : www.polisriwijaya.ac.id E-mail : info@polsri.ac.id



BIMBINGAN LAPORAN AKHIR/TUGAS AKHIR

Nama : Muhammad Abdul Aziz
NIM : 062030200720
Jurusan/Program Studi : Teknik Mesin / D3 - Teknik Mesin
Judul Laporan LA/TA : Rancang bangun Alat Bantu Produksi Kursi.
Pembimbing I : Drs.Soegeng W, S.T., M.T.

No.	Tanggal	Uraian Bimbingan	Tanda Tangan Pembimbing
1.	28/04/2023	Pengajuan Judul	
2.	08/05/2023	Revisi Gambar Kerja	
3.	12/05/2023	Acc Gambar Kerja	
4.	16/05/2023	Revisi BAB I dan BAB II	
5.	25/05/2023	Acc BAB I dan BAB II	
6.	14/06/2023	Revisi BAB III	
7.	29/06/2023	Revisi BAB III	

8.	20/07/2023	Revisi BAB III dan BAB IV	<u>Suit</u>
9.	22/07/2023	Revisi BAB III	<u>Suit</u>
10.	25/07/2023	Acc BAB IV	<u>Suit</u>
11.	26/07/2023	Revisi Gambar BAB III	<u>Suit</u>
12.	28/07/2023	Acc BAB III dan BAB V	<u>Suit</u>
13.			
14.			

Mengetahui,
Ketua Jurusan/KPS



(Ir. Sairul Effendi, M.T.)
NIP. 196309121989031005

Palembang,
Pembimbing Akademik



(Drs. Zainuddin, M.T.)
NIP. 19581008986031005

Catatan:

Ketua Jurusan/Ketua Program Studi & PA harus memeriksa jumlah pelaksanaan bimbingan sesuai yang dipersyaratkan dalam Pedoman Laporan Akhir / Tugas Akhir minimum sepuluh kali bimbingan sebelum menandatangani lembar bimbingan ini. Lembar bimbingan LA/TA ini harus dilampirkan dalam Laporan LA/TA.



KEMENTERIAN PENDIDIKAN, KEBUDAYAAN, RISET DAN TEKNOLOGI

POI TEKNIK NFGFRI SRIWIJAYA

Jalan Srijaya Negara, Palembang 30139

Telp. 0711-353414 Fax. 0711-355918

Website : www.polisriwijaya.ac.id E-mail : info@polisri.ac.id



PELAKSANAAN REVISI LAPORAN AKHIR/TUGAS AKHIR (LA/TA)

siswanya berikut,

Nama : Muhammad Abdul Aziz
NIM : 062030200720
Jurusan/Program Studi : Teknik Mesin/D-III Teknik Mesin
Judul Laporan : Rancang Bangun Alat Bantu Produksi Kursi

Telah melaksanakan revisi terhadap Laporan Akhir/Tugas Akhir (LA/TA) yang diseminarkan pada hari senin, 7 Agustus 2023. Pelaksanaan revisi terhadap Laporan Akhir/Tugas Akhir (LA/TA) tersebut telah disetujui oleh Dosen Penilai yang memberikan revisi:

No.	Komentar	Nama Dosen Penilai *)	Tanggal	Tanda Tangan
	Acc	Eka Satria M, B.Eng.Dipl.Eng.E.P	21/08/23	
	No Revisi	Rachmat Dwi Sampurno, S.T., M.T	22/08/23	
	No Revisi	Ir.Romli,M.T	18/08/2023	
	abu	Romi Wilza, S.T., M.Eng.Sci	25/08/2023	
	No Revisi	Dr.Yuli Asmara Triputra, S.H., M.H	18/08/2023	

Palembang,
Ketua Penilai

(
NIP

Catatan:

*) Dosen penilai yang memberikan revisi saat seminar laporan LA/TA.

**) Dosen penilai yang ditugaskan sebagai Ketua Penilai saat seminar LA/TA.

Lembaran pelaksanaan revisi ini harus dilampirkan dalam Laporan Akhir/Tugas Akhir (LA/TA).



KEMENTERIAN PENDIDIKAN DAN KEBUDAYAAN

POLITEKNIK NEGERI SRIWIJAYA

Jalan Sriwijaya Negara, Palembang 30139

Telepon. 0711-353414 Fax. 0711-355918

Website : www.polisriwijaya.ac.id E-mail : info@polsri.ac.id

KESEPAKATAN BIMBINGAN TUGAS AKHIR (TA)

Kami yang bertanda tangan di bawah ini,

Pihak Pertama (mahasiswa) :

Nama : Muhammad Abdul Aziz
NIM : 062030200720
Jurusan : Teknik Mesin
Program Studi : D-III Teknik Mesin

Pihak Kedua (Dosen Pembimbing) :

Nama : Drs. Soegeng W. S.T., M.T
NIP : 196101061988031003
Jurusan : Teknik Mesin
Program Studi : D-III Teknik Mesin

Pada hari ini ~~Senin~~ ~~Jumat~~ tanggal 29/3 telah sepakat untuk melakukan konsultasi bimbingan Tugas Akhir.

Konsultasi bimbingan sekurang-kurangnya 1 (satu) kali dalam satu minggu. Pelaksanaan bimbingan pada setiap hari ~~Senin~~ ~~Jumat~~ pukul ~~14.00~~ empat di Politeknik Negeri Sriwijaya.

Demikianlah kesepakatan ini dibuat dengan penuh kesadaran, guna kelancaran penyelesaian Tugas Akhir.

Palembang,
Dosen Pembimbing I,

Drs. Soegeng W, S.T., M.T
NIP. 196101061988031003

Mahasiswa,

Muhammad Abdul Aziz
NIM.062030200720.



KEMENTERIAN PENDIDIKAN DAN KEBUDAYAAN

POLITEKNIK NEGERI SRIWIJAYA

Jalan Sriwijaya Negara, Palembang 30139

Telp. 0711-353414 fax. 0711-355918

Website : www.polisriwijaya.ac.id E-mail : info@polsri.ac.id



BUKTI PENYERAHAN HASIL KARYA/RANCANG BANGUN

Pada hari ini ... Senin ... tanggal 21 bulan 08 tahun 2023 telah diserahkan seperangkat karya/rancang bangun kepada Jurusan Teknik Mesin Program Studi DIII / DIV Teknik Mesin Produksi Dan perawatan Politeknik Negeri Sriwijaya,

Nama Perangkat	Spesifikasi
Alat Bantu Produksi, kursi	Menggunakan Muga. Peneplat.

Hasil karya/rancang bangun dari,

Nama	NIM	Nama Pembimbing
Muhammad Abdul Aziz	062030200720	1. Drs. Soegeng W, S.T.M.T
Muhammad Iker F	062030200725	
Raraedi Lyando	062030200729	2. Dr. Yuli Asmara Tri Astuti S.H M.Hum.

Yang menerima *)

(Signature)
21/8 2023
(Muhammad Sirajudin, S.T)
NIP. 197509112005011004

NB: Mesin lor tak ada

Palembang, ... Agustus 2023

Yang menyerahkan **),

(Signature)
(Muhammad Abdul Aziz)
NIM 062030200720

Mengetahui,
Ketua Jurusan/KPS,

(Signature)

(Ir. Sairul Effendi.M.T)
NIP. 196309121989031005

*) pejabat yang ditunjuk ketua Jurusan

***) perwakilan mahasiswa dari pembuat karya/rancang bangun.

Welding - Grinding - Drilling

1. Assembly Alat Bantu Produksi Kursi

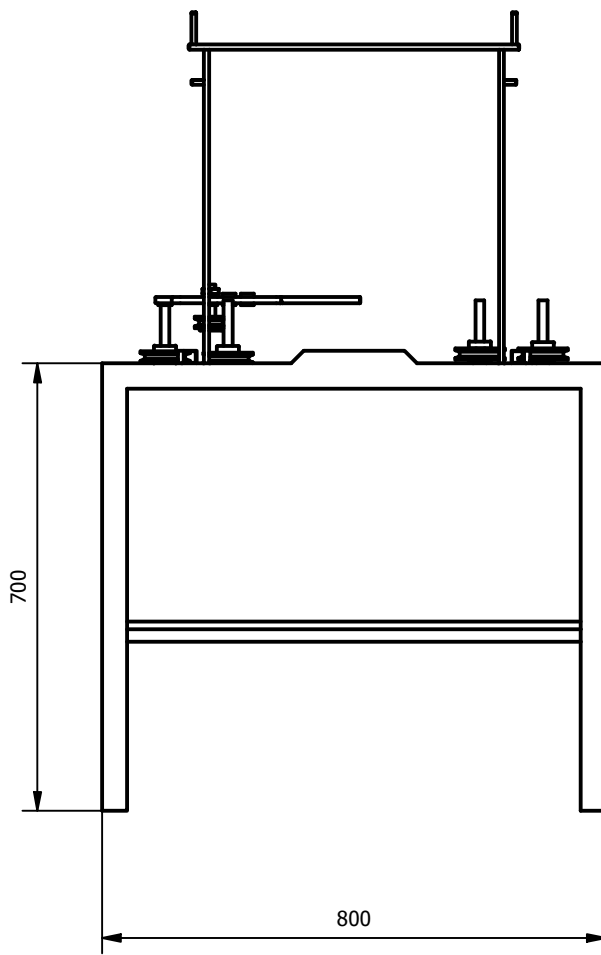
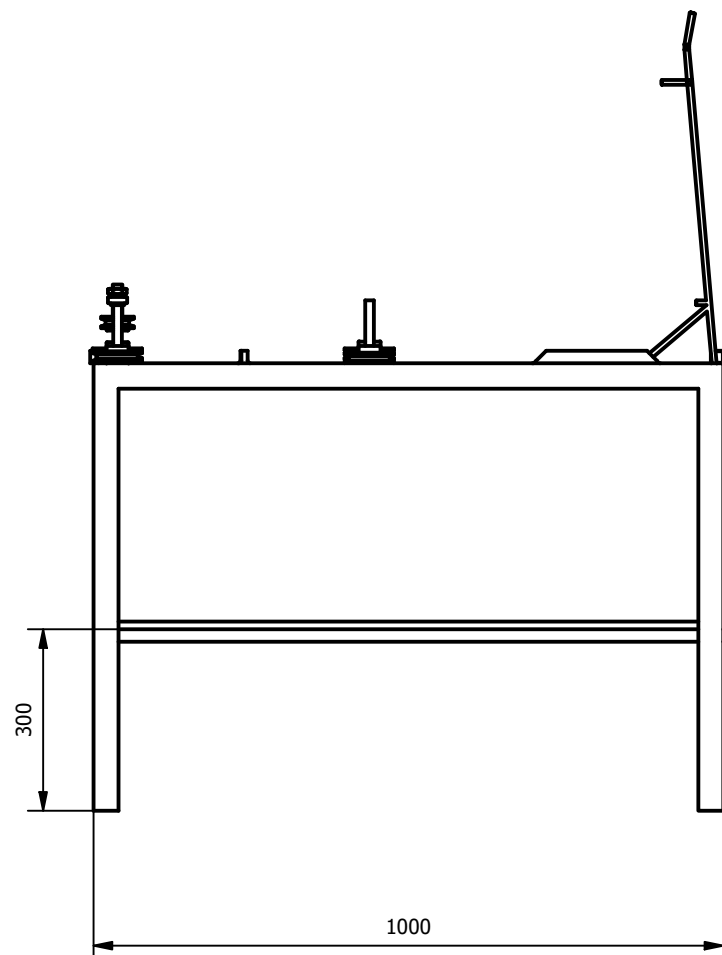
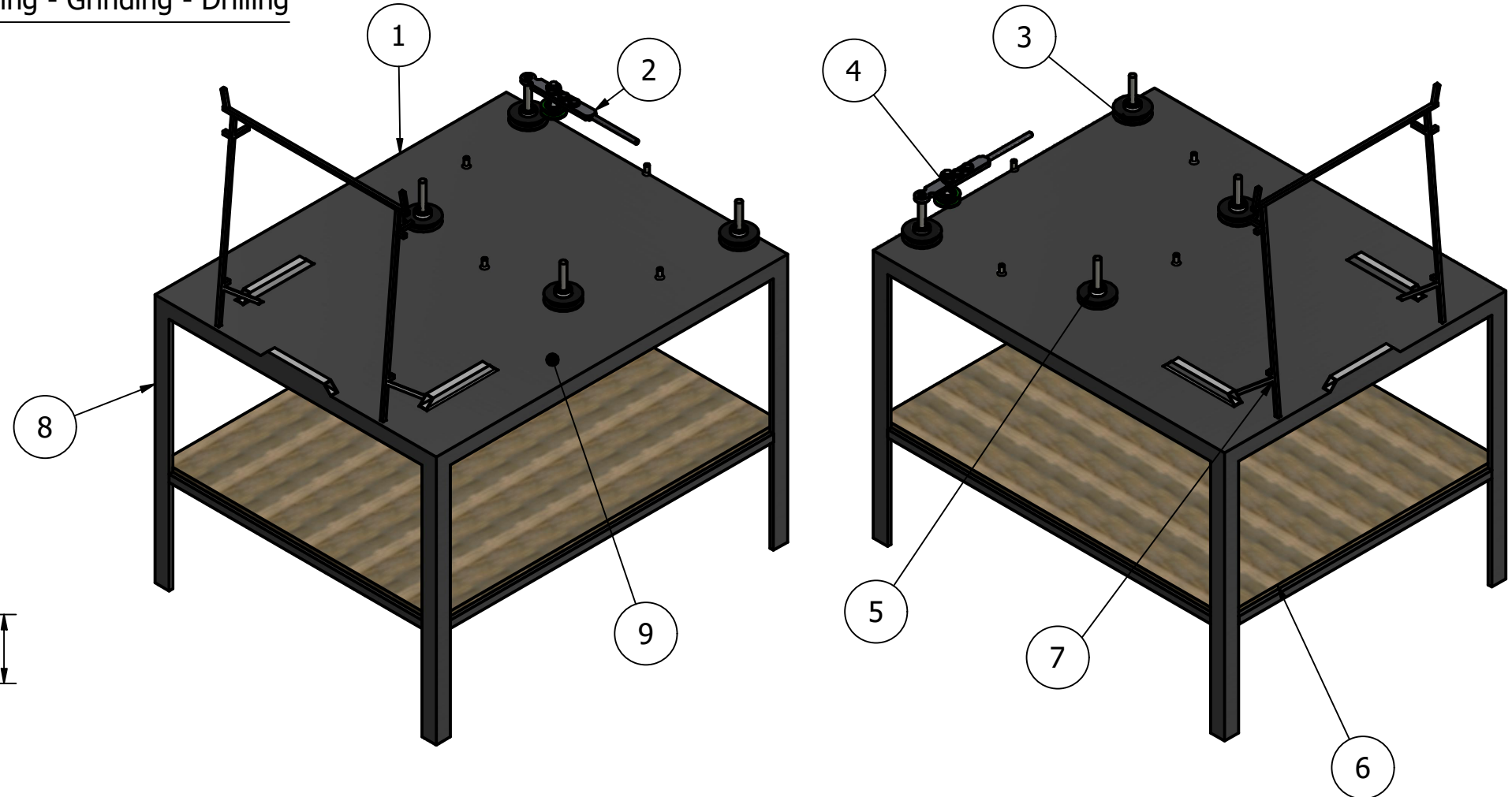
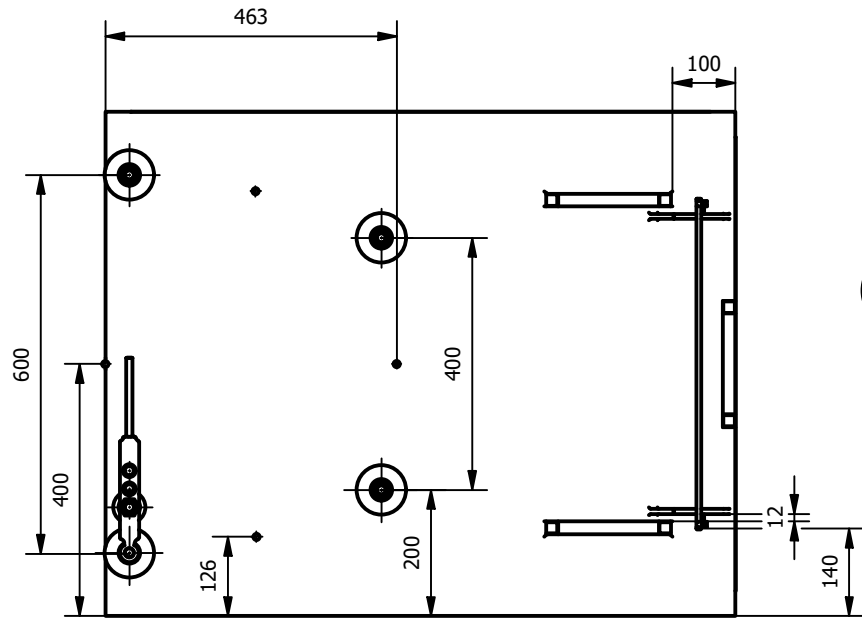

		1	Plat	9	Steel, Mild	1000x1000	Difabrikasi
		4	Besi Siku	8	Steel, Mild	60x6000	Difabrikasi
		1	Besi Nako	7	Steel, Mild	3000	Difabrikasi
		1	Triplek	6	Wood	1000x2000	Difabrikasi
		12	Bearing	5	Steel, Mild	Ø15xØ35	Dibeli
		1	Pully Bending	4	Steel, Mild	Ø35xØ45	Dibeli
		4	Pully Meja	3	Steel, Mild	Ø35xØ76	Dibeli
		1	Bending	2	Steel, Mild	30x400	Difabrikasi
		1	Frame Structure	1	Steel, Mild	700x800x1000	Difabrikasi
JUMLAH			NAMA BAGIAN	No. BGN	MATERIAL	UKURAN	KETERANGAN

III	II	I							
Assembly Alat Bantu Produksi Kursi						Skala	Digambar	02/05/2023	Team
						1:10	Diperiksa		Dosbim
POLITEKNIK NEGERI SRIWIJAYA Jl. Srijaya Negara Bukit Besar Palembang Web Site: www.polsri.ac.id						Draw me LA			

Welding - Grinding - Drilling

1. Frame

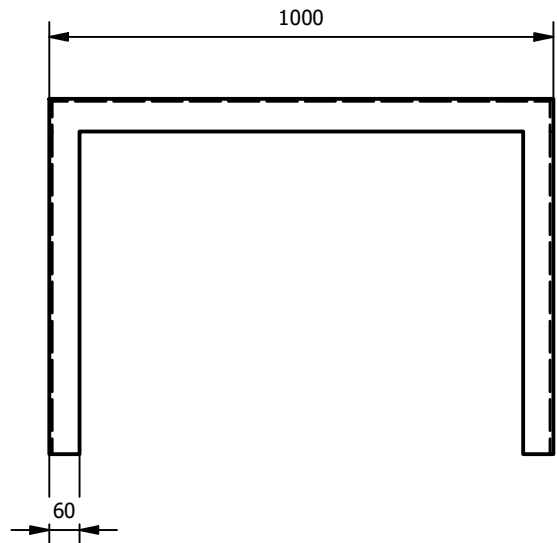
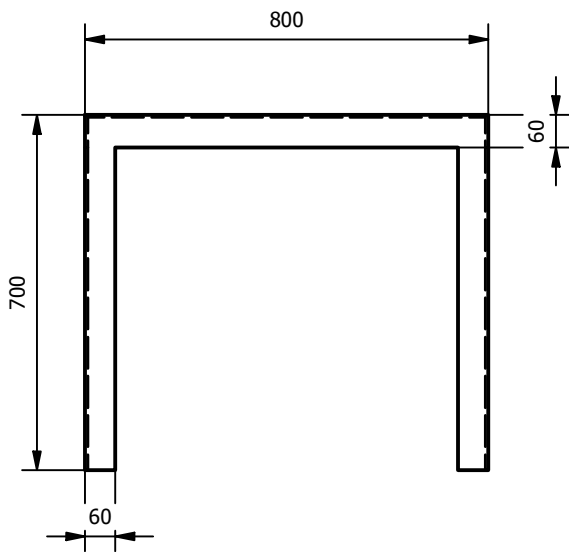
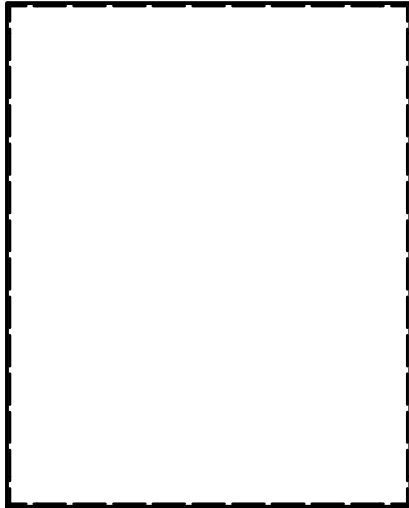
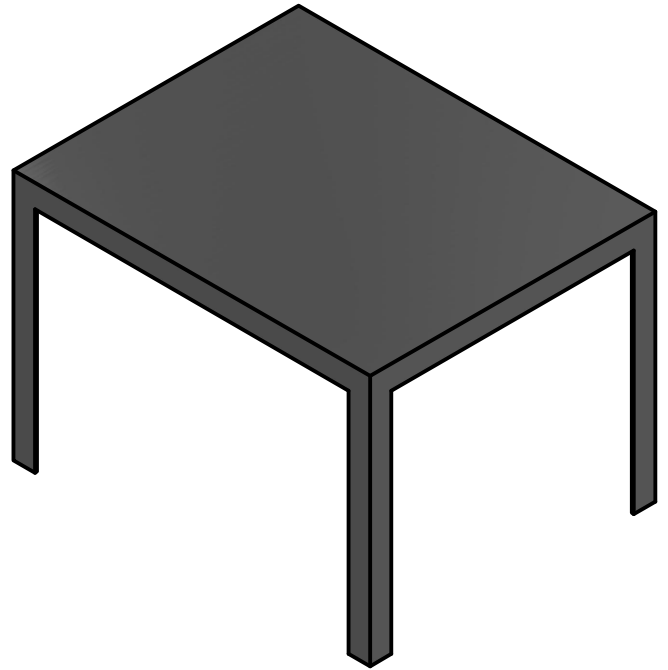

		4	Besi Siku	1	Steel, Mild	60x6000	Difabrikasi			
		1	Plat Besi	1	Steel, Mild	1000x1000	Difabrikasi			
JUMLAH			NAMA BAGIAN	No. BGN	MATERIAL	UKURAN	KETERANGAN			
III	II	I	Frame Alat Bantu Produksi Kursi							
							Skala	Digambar	02/05/2023	Team
							1:1	Diperiksa		Dosbim
POLITEKNIK NEGERI SRIWIJAYA Jl. Srijaya Negara Bukit Besar Palembang Web Site: www.polsri.ac.id						Draw me LA				

Welding - Grinding - Drilling

2. Bending

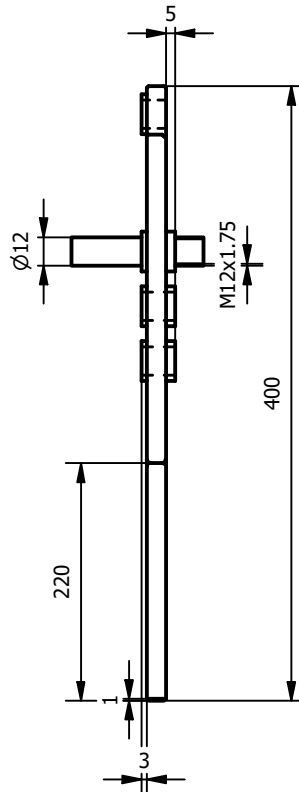
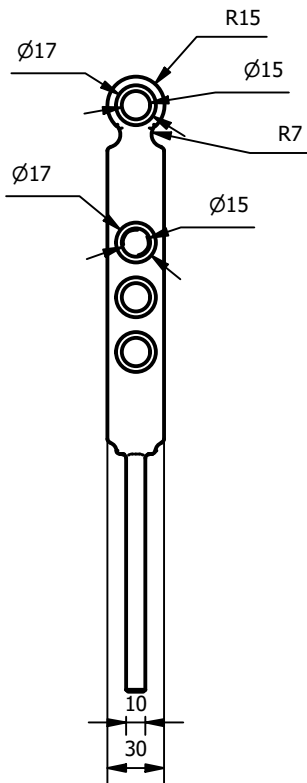
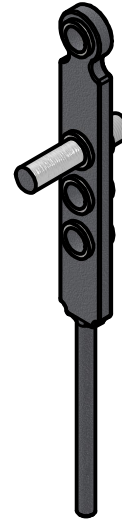
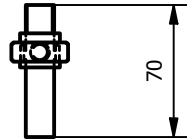

		1	Bending	2	Steel, Mild	30 x 400	Difabrikasi		
JUMLAH			NAMA BAGIAN	No. BGN	MATERIAL	UKURAN	KETERANGAN		
III	II	I	Pembending				Skala	Digambar 02/05/2023 Team	
							1:10	Diperiksa	Dosbim
POLITEKNIK NEGERI SRIWIJAYA Jl. Srijaya Negara Bukit Besar Palembang Web Site: www.polsri.ac.id							Draw me LA		

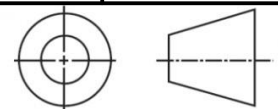

8. Besi Siku

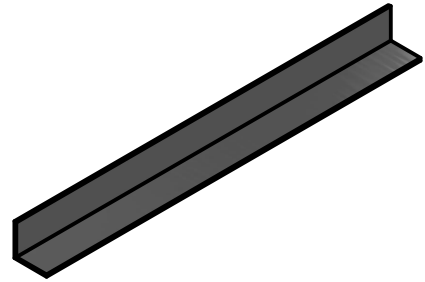
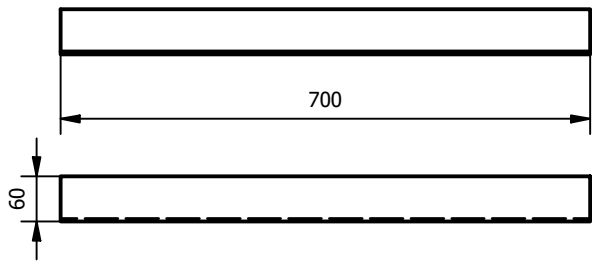

9. Plat

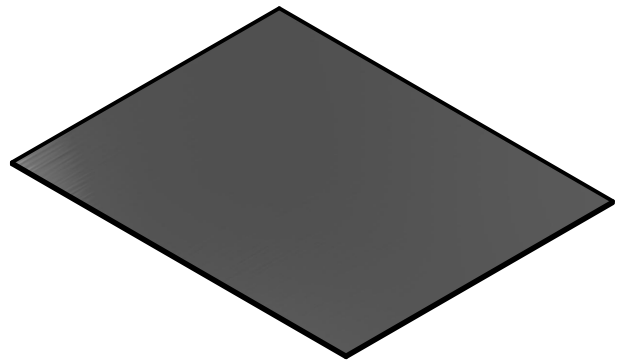
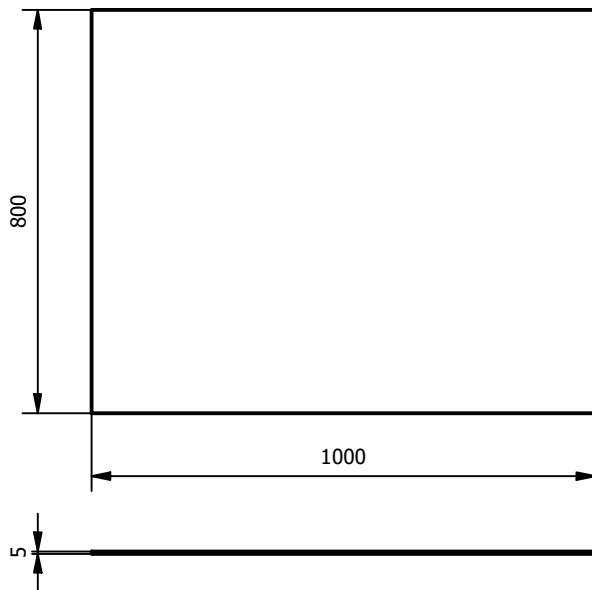

10. Plat Strip

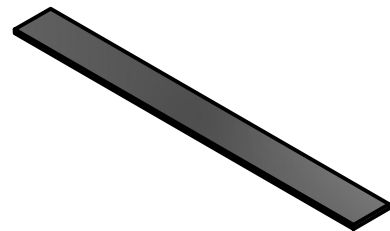
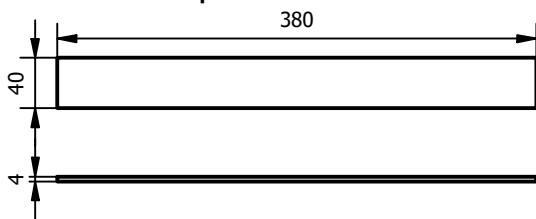

		12	Plat Strip	10	Steel, Mild	40x3000	Difabrikasi
		1	Plat	9	Steel, Mild	1000x1000	Difabrikasi
		4	Besi Siku	8	Steel, Mild	60x6000	Difabrikasi

JUMLAH	NAMA BAGIAN	No. BGN	MATERIAL	UKURAN	KETERANGAN
--------	-------------	---------	----------	--------	------------

III	II	I				Skala	Digambar	02/05/2023	Team
						1:10	Diperiksa		Dosbim
			Komponen Meja dan Kursi POLITEKNIK NEGERI SRIWIJAYA Jl. Srijaya Negara Bukit Besar Palembang Web Site: www.polsri.ac.id				Draw me LA		

6. Triplek

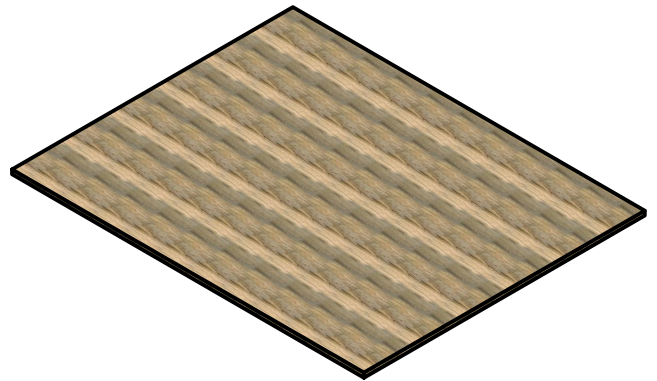
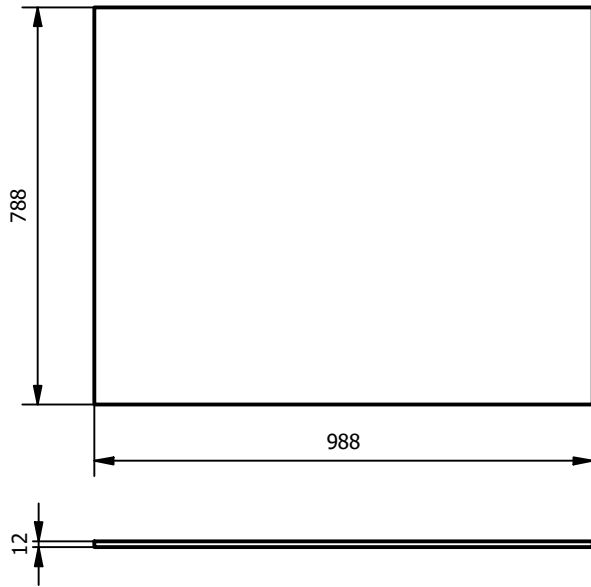

7. Besi Nako

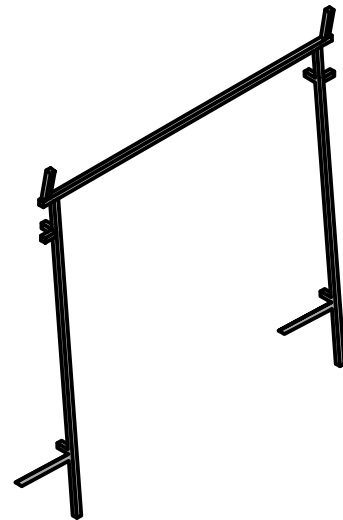
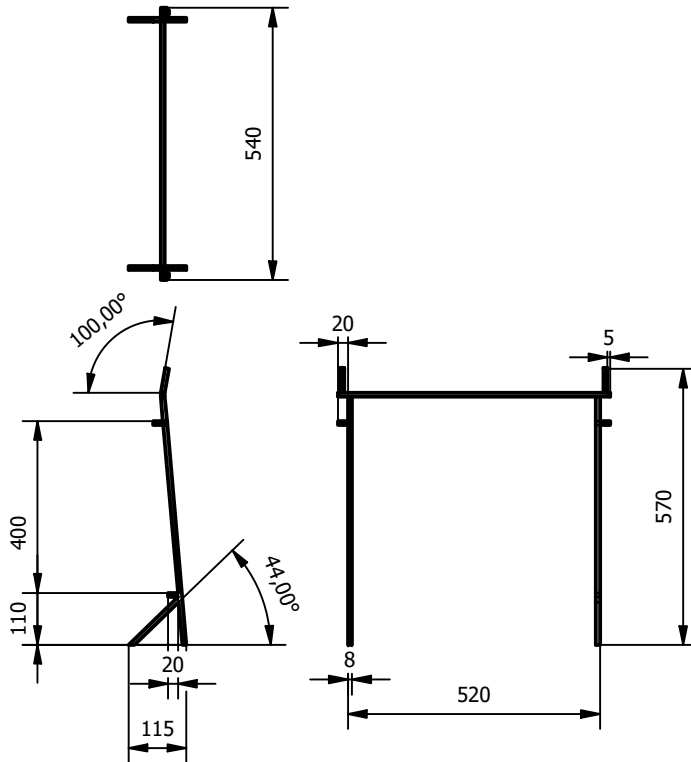

		1	Besi Nako	7	Steel, Mild	3000	Difabrikasi			
		1	Triplek	6	Wood	1000x2000x12	Dibeli			
JUMLAH			NAMA BAGIAN	No. BGN	MATERIAL	UKURAN	KETERANGAN			
III	II	I	<h1>Komponen Perakitan</h1> <p>POLITEKNIK NEGERI SRIWIJAYA Jl. Srijaya Negara Bukit Besar Palembang Web Site: www.polsri.ac.id</p>							
							Skala	Digambar	02/05/2023	Team
							1:10	Diperiksa		Dosbim
						Draw me LA				

