



KEMENTERIAN PENDIDIKAN, KEBUDAYAAN, RISET DAN TEKNOLOGI
POLITEKNIK NEGERI SRIWIJAYA
Jalan Sriwijaya Negara, Palembang 30139
Telp. 0711-353414 Fax. 0711-355918
Website : www.polisriwijaya.ac.id E-mail : info@polsri.ac.id



KESEPAKATAN BIMBINGAN LAPORAN AKHIR/TUGAS AKHIR

Kami yang bertanda tangan dibawah ini :

Pihak Pertama

Nama : Jamaddi
NIM : 062030200031
Jurusan/Program Studi : Teknik mesin D3

Pihak Kedua

Nama : M. Rasid, S.T., M.T
NIP : 19632051989031001
Jurusan/Program Studi : Teknik Mesin

Pada hari initanggalTelah sepakat untuk melakukan konsultasi bimbingan Laporan Akhir/Tugas akhir.

Isi kesepakatan :

1. Konsultasi bimbingan sekurang-kurangnya 1 (satu) kali dalam 1 (satu) minggu.
2. Pelaksanaan bimbingan pada setiap hari Senin, Selasa, pukul 14.00..... tempat di Jurusan T.Mesin Polsri

Demikianlah kesepakatan ini dibuat dengan penuh kesadaran guna kelancaran penyelesaian Laporan Akhir.

Pihak Pertama,

(Jamaddi)
NIM. 062030200031

Palembang,

Pihak Kedua,

(M. Rasid, S.T., M.T.)
NIP. 19632051989031001

Mengetahui,

Ketua Jurusan / Program Studi

(I. Saiful Effendi, M.T)
NIP. 196309121989031005



KEMENTERIAN PENDIDIKAN, KEBUDAYAAN, RISET DAN TEKNOLOGI

POLITEKNIK NEGERI SRIWIJAYA

Jalan Sriwijaya Negara, Palembang 30139

Telp. 0711-353414 Fax. 0711-355918

Website : www.polisriwijaya.ac.id E-mail : info@polsri.ac.id



KESEPAKATAN BIMBINGAN LAPORAN AKHIR/TUGAS AKHIR

Kami yang bertanda tangan dibawah ini :

Pihak Pertama

Nama : Jamaddi

NIM : 062030200031

Jurusan/Program Studi : Teknik Mesin D3

Pihak Kedua

Nama : Siproni, S.T., M.T.

NIP : 195911121985101001

Jurusan/Program Studi : Teknik Mesin

Pada hari ini tanggal Telah sepakat untuk melakukan konsultasi bimbingan Laporan Akhir/Tugas akhir.

Isi kesepakatan :

1. Konsultasi bimbingan sekurang-kurangnya 1 (satu) kali dalam 1 (satu) minggu.
2. Pelaksanaan bimbingan pada setiap hari Senin-Sabtu.. pukul ..10.00..... tempat di Jurusan T.Mesin Polsri.

Demikianlah kesepakatan ini dibuat dengan penuh kesadaran guna kelancaran penyelesaian Laporan Akhir.

Pihak Pertama,

(Jamaddi

NIM. 062030200031

Palembang,

Pihak Kedua,

(Siproni, S.T., M.T.

NIP. 195911121985101001

Mengetahui,

Ketua Jurusan / Program Studi

(J. Saiful Effandi, M.T.)

NIP. 196309121989031005



KEMENTERIAN PENDIDIKAN, KEBUDAYAAN, RISET DAN TEKNOLOGI
POLITEKNIK NEGERI SRIWIJAYA
Jalan Srijaya Negara, Palembang 30139
Telp. 0711-353414 Fax. 0711-355918
Website : www.polsriwijaya.ac.id E-mail : info@polsri.ac.id



BIMBINGAN LAPORAN AKHIR/TUGAS AKHIR

Nama : Jamaddi.....
NIM : 062030200031.....
Jurusan/Program Studi : Teknik Mesin Polsri D3.....
Judul Laporan LA/TA : Rancang bangun plain trolley.....
Pembimbing : M.Rasid S.T.,M.T.....

No.	Tanggal	Uralan Bimbingan	Tanda Tangan Pembimbing
1.	03/04/2023	Pembagian judul <i>Plain Trolley</i>	
2.	08/05/2023	Pengajuan laporan bab I	
3.	17/05/2023	Acc bab 1 dan pengarahan bab II	
4.	22/05/2023	Acc bab II dan pengarahan bab III	
5.	30/05/2023	Revisi bab III dan pengarahan	
6.	1/05/2023	Pengajuan perancangan gambar	
7.	6/06/2023	Revisi perancangan gambar	
8.	9/06/2023	Revisi perhitungan bab III	
9.	13/06/2023	Acc bab III	
10.	21/06/2023	Pengajuan bab IV & bab V	
11.	17/07/2023	Revisi Bab IV	
12.	20/07/2023	Revisi Bab IV	
13.	24/07/2023	Acc bab IV & V	

Mengetahui,
Ketua Jurusan/KPS

(M. Saiful E. Fandi, M.T.)
NIP.196309121989031005

Palembang,
Pembimbing Akademik

(A. Zharuddin S.T., M.T.)
NIP. 196034141993031001

Catatan:

Ketua Jurusan/Ketua Program Studi & PA harus memeriksa jumlah pelaksanaan bimbingan sesuai yang dipersyaratkan dalam Pedoman Laporan Akhir & Tugas Akhir minimum sepuluh kali bimbingan sebelum menandatangani lembar bimbingan ini. Lembar pembimbingan LA/TA ini harus dilampirkan dalam Laporan LA/TA.



KEMENTERIAN PENDIDIKAN, KEBUDAYAAN, RISET DAN TEKNOLOGI
POLITEKNIK NEGERI SRIWIJAYA
 Jalan Srijaya Negara, Palembang 30139
 Telp. 0711-353414 Fax. 0711-355918
 Website : www.polisriwijaya.ac.id E-mail : info@polsri.ac.id



BIMBINGAN LAPORAN AKHIR/TUGAS AKHIR

Nama : Jamaddi.....
 NIM : 062030200031.....
 Jurusan/Program Studi : Teknik Mesin Polsri D3.....
 Judul Laporan LA/TA : Rancang bangun plain trolley.....
 Pembimbing : Siproni S.T.,M.T.....

No.	Tanggal	Uraian Bimbingan	Tanda Tangan Pembimbing
1.	03/04/2023	Pembagian judul <i>Plain Trolley</i>	
2.	08/05/2023	Pengajuan laporan bab I	
3.	17/05/2023	Acc bab 1 dan pengarahan bab II	
4.	22/05/2023	Acc bab II dan pengarahan bab III	
5.	30/05/2023	Revisi bab III dan pengarahan	
6.	1/05/2023	Pengajuan perancangan gambar	
7.	6/06/2023	Revisi perancangan gambar	
8.	9/06/2023	Revisi perhitungan bab III	
9.	13/06/2023	Acc bab III	
10.	21/06/2023	Pengajuan bab IV & bab V	
11.	17/07/2023	Revisi Bab IV	
12.	20/07/2023	Revisi Bab IV	
13	24/07/2023	Acc bab IV & V	

Mengetahui,
 Ketua Jurusan/KPS,

(Ir. Saiful Effendi, M.T.)
 NIP.196309121989031005

Palembang,
 Pembimbing Akademik

(A. Arudin, S.T., M.T.)
 NIP. 196034141993031001

Catatan:

Ketua Jurusan/Ketua Program Studi & PA harus memeriksa jumlah pelaksanaan bimbingan sesuai yang dipersyaratkan dalam Pedoman Laporan Akhir & Tugas Akhir minimum sepuluh kali bimbingan sebelum menandatangani lembar bimbingan ini. Lembar pembimbingan LA/TA ini harus dilampirkan dalam Laporan LA/TA.

**LEMBAR MONITORING KEGIATAN BIMBINGAN TUGAS AKHIR MAHASISWA
TAHUN AKADEMIK 2022/2023**

No	Nama Mahasiswa	Prodi / Kelas	Nama Pembimbing	KEGIATAN BIMBINGAN																				
				M1	M2	M3	M4	M5	M5	M6	M7	M8	M9	M10	M11	M12	M13	M14	M15	M16	M17	M18		
1	Fahri Faturrahman	DIII / 6MA	Siproni, S.T., MT.																					
2	Rhizka Febriani																							
3	M.Hakam Matondang																							
4	Jammadi	DIII / 6 MC																						
5	M. Arif Al Faqih Fiddin																							
6	Rifaldy																							
7	Azkoni Gumlaya	DIII / 6 MD																						
8	Mutiara Yoneta																							
9	Raihan Andika Fayyadh																							
10	Thiyas Berlian Panghurianna	DIII / 6MF																						
11	Insan Pratama Ramadhan																							
12	Muhammad Hafizd																							
13	Muhammad Khairul Imam	DIII / 6MN																						
14	Nizar Agusmin																							
15	Wahyuda Satria																							

Palembang, 02 Maret 2023
Ketua Jurusan Teknik Mesin,

Ir. Sairul Effendi, M.T
NIP. 19630912 198903 1 005

**LEMBAR MONITORING KEGIATAN BIMBINGAN TUGAS AKHIR MAHASISWA
TAHUN AKADEMIK 2022/2023**

No	Nama Mahasiswa	Prodi / Kelas	Nama Pembimbing	KEGIATAN BIMBINGAN																						
				M1	M2	M3	M4	M5	M5	M6	M7	M8	M9	M10	M11	M12	M13	M14	M15	M16	M17	M18				
1	M.Praditya Rizky R	DIII / 6MA	Muhammad Rasid, ST., M.T																							
2	M.Rendy Pratama																									
3	Yanorius Laot																									
4	Jammadi	DIII / 6MC																								
5	M. Arif Al Faqih Fiddin																									
6	Rifaldy																									
7	M. Euro Theozand	DIII / 6ME																								
8	Allan Al Husein																									
9	Muhammad Ashadul Usud																									
10	Ahmad Walidi Ferdiansyah	DIII / 6MF																								
11	Davi Alghafari																									
12	Anggi Novita Sari																									
13	Andika Abimayu	DIII / 6MM																								
14	M Albar Arrasyid																									
15	Rico Anggara Putra																									
16	Achmad Briyan Cefee	DIV / 8PPM																								
17	Achmad Ramadhan																									
18	Ananda Reza Michola																									
19	M. Adji Farhan																									

Palembang, 02 Maret 2023
Ketua Jurusan Teknik Mesin,

Ir. Sairul Effendi, M.T
NIP. 19630912 198903 1 005



KEMENTERIAN PENDIDIKAN, KEBUDAYAAN, RISET DAN TEKNOLOGI
POLITEKNIK NEGERI SRIWIJAYA
Jalan Srijaya Negara, Palembang 30139
Telp. 0711-353414 Fax. 0711-355918
Website : www.polisriwijaya.ac.id E-mail : info@polsri.ac.id



REKOMENDASI UJIAN LAPORAN AKHIR/TUGAS AKHIR

Pembimbing Laporan Akhir/Tugas Akhir memberikan rekomendasi kepada,

Nama : Jamaddi
NIM : 062030200031
Jurusan/Program Studi : Teknik mesin
Judul Laporan : Rancang bangun plain Trolley pada hoist
Crana Capacity 1 TON. (pangutan)

Mahasiswa tersebut telah memenuhi persyaratan dan dapat mengikuti Ujian Laporan Akhir/Tugas Akhir (LATA) pada Tahun Akademik

Diketahui
Pembimbing Akademik

Palembang,
Pembimbing LATA

(Azharuddin S.T., M.T.)
NIP 1.9.6304.141993.03.1001

(M. Rasid S.T., M.T.)
NIP 19652051989031001



KEMENTERIAN PENDIDIKAN, KEBUDAYAAN, RISET DAN TEKNOLOGI

POLITEKNIK NEGERI SRIWIJAYA

Jalan Sriwijaya Negara, Palembang 30139

Telp. 0711-353414 Fax. 0711-355918

Website : www.polisriwijaya.ac.id E-mail : info@polsri.ac.id



REKOMENDASI UJIAN LAPORAN AKHIR/TUGAS AKHIR

Pembimbing Laporan Akhir/Tugas Akhir memberikan rekomendasi kepada,

Nama : Jamaddi.....

NIM : 062030200031.....

Jurusan/Program Studi : Teknik mesin D3.....

Judul Laporan : Rancang bangun Plain Trolley pada Hoist
Crana Capacity 1 Ton (Pangujian).....
.....
.....

Mahasiswa tersebut telah memenuhi persyaratan dan dapat mengikuti Ujian Laporan Akhir/Tugas Akhir (LATA) pada Tahun Akademik

Diketahui
Pembimbing Akademik

(Haruddin, S.T., M.T...)
NIP 196309141993031001

Palembang,
Pembimbing LATA

(Siproni, S.T., M.T...)
NIP 195911121985101001



KEMENTERIAN PENDIDIKAN, KEBUDAYAAN,
RISET, DAN TEKNOLOGI
POLITEKNIK NEGERI SRIWIJAYA
JURUSAN TEKNIK MESIN
Jalan Srijaya Negara Bukit Besar Palembang 30139
Telepon. 0711-353414 fax. 0711-355918
Website : www.polsri.ac.id E-mail : info@polsri.ac.id
PELAKSANAAN REVISI LAPORAN AKHIR

Mahasiswa berikut,

Nama : Janaddi
NPM : 062030200031
Jurusan/Program Studi : Teknik Mesin DS
Judul Laporan Akhir : Rancang bangun plain Trolley pada hoist crane capacity 1 Ton (pangupian)

Telah melaksanakan revisi terhadap Laporan Akhir yang diujikan pada hari ..Senin..... tanggal ..07....
bulan ..Agustus..... tahun ..2022..... Pelaksanaan revisi terhadap Laporan Akhir tersebut telah
disetujui oleh Dosen Penguji yang memberikan revisi:

No.	Komentar	Nama Dosen Penguji *)	Tanggal	Tanda Tangan
1.	<u>Ace</u>	<u>Azharuddin, S.T..M.T</u>	<u>4/9 2022</u>	
2.	<u>Ace</u>	<u>M. Rasid, S.T..M.T</u>	<u>4/9 2022</u>	
3.	<u>Ace</u>	<u>Ir. Saiful Effandi, M.T</u>	<u>7/9 2022</u>	

Palembang,

Ketua Penguji **),

(M. Rasid, S.T..M.T.....)
NIP. 1963.05.198903.1001.....

Catatan:

- *) Dosen penguji yang memberikan revisi saat ujian Laporan akhir.
**) Dosen penguji yang ditugaskan sebagai Ketua Penguji saat ujian LA.
Lembaran pelaksanaan revisi ini harus dilampirkan dalam Laporan Akhir.



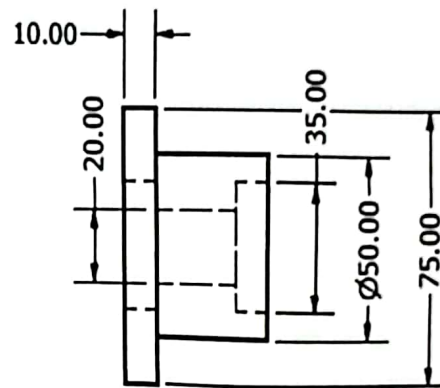
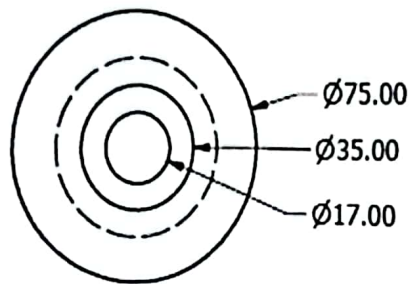
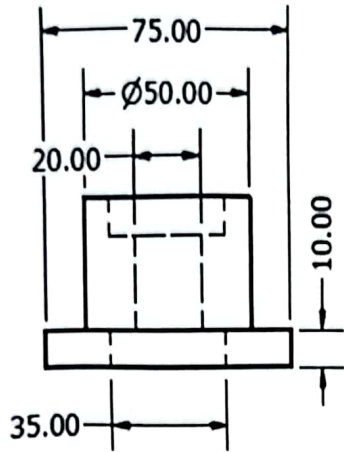

		2	Roda Plain Trolley	1A	ST 42	76 x 50 mm	Dibuat	
Jumlah			Nama Bagian	No. Bag	Bahan	Ukuran	Keterangan	
III	II	I	Perubahan :					
			RODA PLAIN TROLLEY			Skala	Digambar	Arif
			POLITEKNIK NEGERI SRIWIJAYA			DRA ME : 01A/PART/LA 2023		

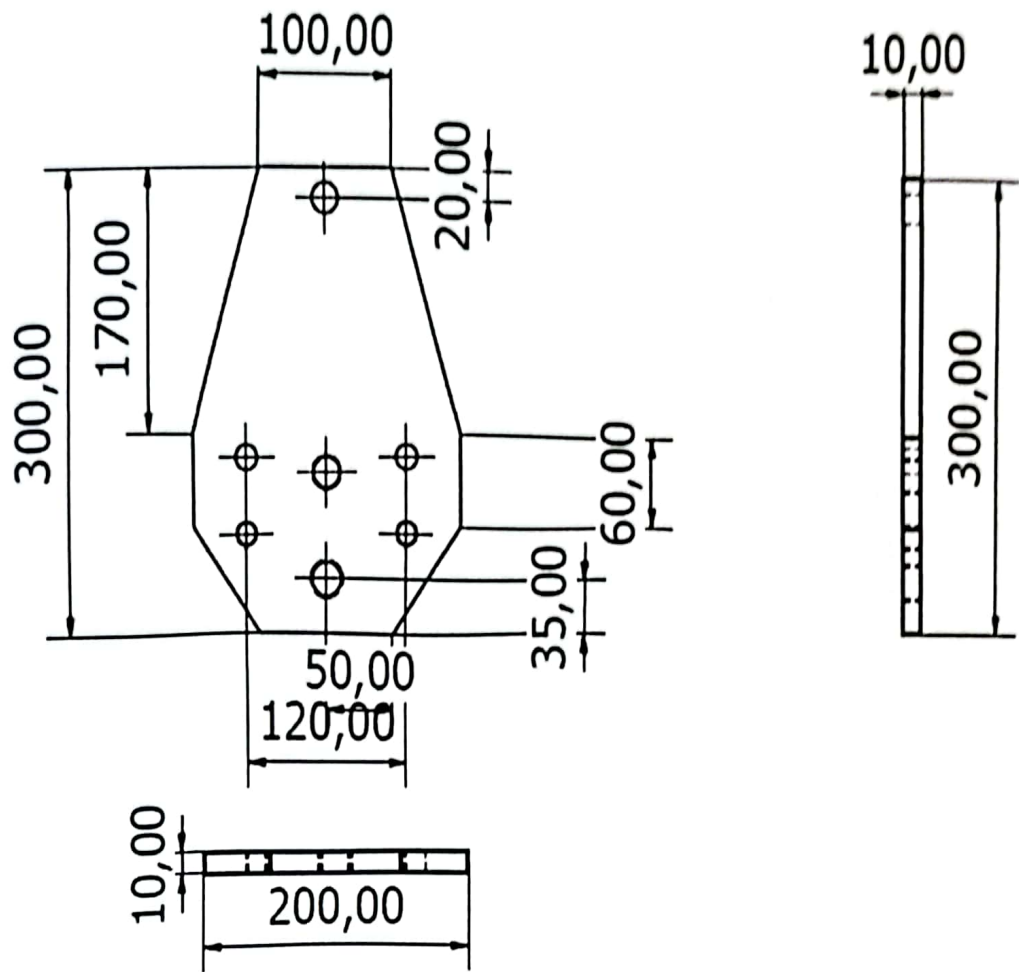

		2	Plat Takal	1A	ST 42	160 x 22 mm	Dibuat	
Jumlah			Nama Bagian	No. Bag	Bahan	Ukuran	Keterangan	
III	II	I	Perubahan :					
PLAT TAKAL						Skala	Digambar	Arif
						1 : 5	Diperiksa	
POLITEKNIK NEGERI SRIWIJAYA						DRA ME : 01A/PART/LA 2023		

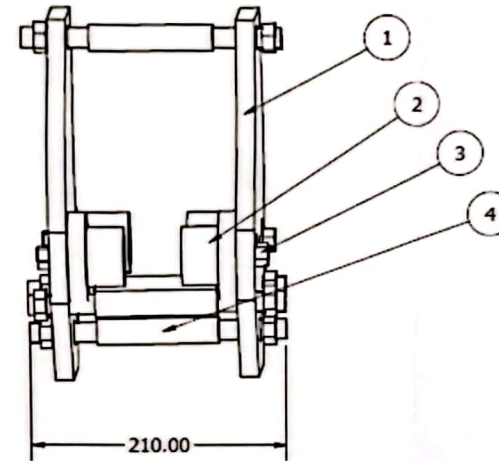
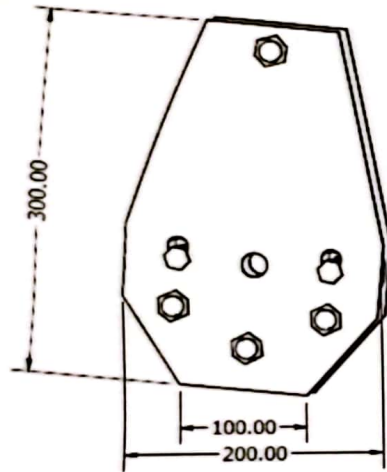
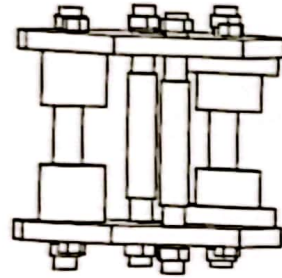

	2	Poros Plain Trolley	4	ST 42	Ø20 x 160 mm	Dibuat			
	4	Poros Roda	3	ST 42	Ø17 x 60 mm	Dibuat			
	4	Roda	2	ST 42	Ø76 x 50 mm	Dibuat			
	2	Plat Plain Trolley	1	ST 42	200 x 300 x 10 mm	Dibuat			
Jumlah		Nama Bagian	No. Bag	Bahan	Ukuran	Keterangan			
III	II	I	Perubahan :						
			PLAIN TROLLEY			Skala	Digambar	Akbar	
								1 : 5	Diperiksa
			POLITEKNIK NEGERI SRIWIJAYA			DRA ME : 01A/PART/LA 2023			