

Lampiran 1. Lembar Kesepakatan Bimbingan Laporan Akhir Pembimbing 1

No. Dok : F-PBM-16	Tgl. Berlaku : 13 Desember 2010	No. Rev. : 00
KEMENTERIAN PENDIDIKAN, KEBUDAYAAN, RISET DAN TEKNOLOGI POLITEKNIK NEGERI SRIWIJAYA Jalan Srijaya Negara, Palembang 30139 Telp. 0711-353414 Fax. 0711-355918 Website : www.polisriwijaya.ac.id E-mail : info@polsri.ac.id		
KESEPAKATAN BIMBINGAN LAPORAN AKHIR (LA)		

Kami yang bertanda tangan di bawah ini,

Pihak Pertama

Nama : Deo Fahri Anugera
NIM : 062030310960
Jurusan : Teknik Elektro
Program Studi : Teknik Listrik

Pihak Kedua

Nama : Heri Liamsi, S.T.,M.T.
NIP : 196311091991021001
Jurusan : Teknik Elektro
Program Studi : Teknik Listrik

Pada hari ini Senin tanggal 19 Juni 2023 telah sepakat untuk melakukan konsultasi bimbingan Laporan Akhir.

Konsultasi bimbingan sekurang-kurangnya 1 (satu) kali dalam satu minggu. Pelaksanaan bimbingan pada setiap hari Selasa pukul 10.00, tempat di Politeknik Negeri Sriwijaya.

Demikianlah kesepakatan ini dibuat dengan penuh kesadaran guna kelancaran penyelesaian Laporan Akhir.

Pihak Pertama,



(Deo Fahri Anugera)
NIM 062030310960

Palembang, Juni 2023

Pihak Kedua,



(Heri Liamsi, S.T.,M.T.)
NIP 196311091991021001

Mengetahui,
Ketua Jurusan



(Ir. Iskandar Lutfi, M.T.)
NIP 196501291991031002

Lampiran 2. Lembar Kesepakatan Bimbingan Laporan Akhir Pembimbing 2

No. Dok. : F-PBM-16 Tgl. Berlaku : 13 Desember 2010 No. Rev. : 00

	KEMENTERIAN PENDIDIKAN, KEBUDAYAAN, RISET DAN TEKNOLOGI POLITEKNIK NEGERI SRIWIJAYA Jalan Srijaya Negara, Palembang 30139 Telp. 0711-353414 Fax. 0711-355918 Website : www.polisriwijaya.ac.id E-mail : info@polsri.ac.id	
KESEPAKATAN BIMBINGAN LAPORAN AKHIR (LA)		

Kami yang bertanda tangan di bawah ini,

Pihak Pertama

Nama : Deo Fahri Anugera
NIM : 062030310960
Jurusan : Teknik Elektro
Program Studi : Teknik Listrik

Pihak Kedua

Nama : Ir. Siswandi, M.T.
NIP : 196409011993031002
Jurusan : Teknik Elektro
Program Studi : Teknik Listrik

Pada hari ini Senin tanggal 19 Juni 2023 telah sepakat untuk melakukan konsultasi bimbingan Laporan Akhir.

Konsultasi bimbingan sekurang-kurangnya 1 (satu) kali dalam satu minggu. Pelaksanaan bimbingan pada setiap hari Selasa pukul 10.00, tempat di Politeknik Negeri Sriwijaya.

Demikianlah kesepakatan ini dibuat dengan penuh kesadaran guna kelancaran penyelesaian Laporan Akhir.

Pihak Pertama,



(Deo Fahri Anugera)
NIM 062030310960

Palembang, Juni 2023

Pihak Kedua,



(Ir. Siswandi, M.T.)
NIP 196409011993031002

Mengetahui,
Ketua Jurusan



(Ir. Iskandar Lutfi, M.T.)
NIP 196501291991031002

Lembar 3. Lembar Rekomendasi Ujian Laporan Akhir Pembimbing 1



Pembimbing Laporan Akhir memberikan rekomendasi kepada,

Nama : Deo Fahri Anugera
NIM : 062030310960
Jurusan/Program Studi : Teknik Elektro/D-III Teknik Listrik
Judul Laporan Akhir : RANCANG BANGUN KENDALI
MOTOR INDUKSI 3 FASA
TERHADAP GANGGUAN FASA

Mahasiswa tersebut telah memenuhi persyaratan dan dapat mengikuti Ujian Laporan Akhir (LA) pada Tahun Akademik 2023

Palembang, 31-7-23

Pembimbing I,

(Heri Liamsi, S.T., M.T)
NIP 196311091991021001

Lampiran 4. Lembar Rekomendasi Ujian Laporan Akhir Pembimbing 2

KEMENTERIAN PENDIDIKAN, KEBUDAYAAN, RISET, DAN TEKNOLOGI	
POLITEKNIK NEGERI SRIWIJAYA	
Jalan Srijaya Negara, Palembang 30139	
Telp. 0711-353414 fax. 0711-355918	
Website : www.polisriwijaya.ac.id E-mail : info@polsri.ac.id	
REKOMENDASI UJIAN LAPORAN AKHIR (LA)	

Pembimbing Laporan Akhir memberikan rekomendasi kepada,

Nama : Deo Fahri Anugera
NIM : 062030310960
Jurusan/Program Studi : Teknik Elektro/D-III Teknik Listrik
Judul Laporan Akhir : RANCANG BANGUN KENDALI
MOTOR INDUKSI 3 FASA
TERHADAP GANGGUAN FASA

Mahasiswa tersebut telah memenuhi persyaratan dan dapat mengikuti Ujian Laporan Akhir (LA) pada Tahun Akademik 2023

Palembang,28-7-2023

Pembimbing II,

(Ir. Siswandi M.T)
NIP 196409011993031002

Lampiran 5. Lembar Bimbingan Laporan Akhir Pembimbing 1

No. Dok. : F-PBM-17 Tgl. Berlaku : 13 Desember 2010 No. Rev. : 00

	KEMENTERIAN PENDIDIKAN, KEBUDAYAAN, RISET, DAN TEKNOLOGI POLITEKNIK NEGERI SRIWIJAYA Jalan Srijaya Negara, Palembang 30139 Telp. 0711-353414 Fax. 0711-355918 Website : www.polisriwijaya.ac.id E-mail : info@polsri.ac.id	 
	LEMBAR BIMBINGAN LAPORAN AKHIR	

Nama : Deo Fahri Anugera
 NIM : 062030310960
 Jurusan/Program Studi : Teknik Elektro/D3 Teknik Listrik
 Judul Laporan Akhir : Rancang Bangun Kendali Motor Induksi 3 Fasa Terhadap Fasa

Pembimbing I/II : Heri Liamsi, S.T., M.T

No.	Tanggal	Uraian Bimbingan	Tanda Tangan Pembimbing
1.	23/6-23	BAB IV. Data: + hasil dibuat	<i>[Signature]</i>
2.		Selanjutnya pengujian pada	
3.		data yg di buat	
4.		TEST KIRI-KIRI dan' alat	
5.	17/7-23	mat Pembahasan dan'	<i>[Signature]</i>
6.		hasil pengujian	
7.		hasil kempula -	
8.		BAB IV dan V.	<i>[Signature]</i>
9.		kempula di'adanya.	
10.	21/7-23	BAB IV dan V. AEC	<i>[Signature]</i>
11.	31/7-23	BAB I & V. Kenggunaan	
12.		dan' pegan' vertikal yia	<i>[Signature]</i>

Palembang, 11.8.2010
 Ketua Jurusan/KPS. *[Signature]*

	KEMENTERIAN PENDIDIKAN, KEBUDAYAAN, RISET, DAN TEKNOLOGI POLITEKNIK NEGERI SRIWIJAYA Jalan Sriwijaya Negara, Palembang 30139 Telp. 0711-353414 Fax. 0711-355918 Website : www.polisriwijaya.ac.id E-mail : info@polsri.ac.id	 
	LEMBAR BIMBINGAN LAPORAN AKHIR	

Nama : Deo Fahri Anugera
 NIM : 062030310960
 Jurusan/Program Studi : Teknik Elektro/D3 Teknik Listrik
 Judul Laporan Akhir : Rancang Bangun Kendali Motor Induksi 3 Fasa Terhadap Fasa

Pembimbing I/II ^{*)} : Heri Liamsi, S.T., M.T

No.	Tanggal	Uraian Bimbingan	Tanda Tangan Pembimbing
1.	9/5-23	Kerangka judul UT	<i>[Signature]</i>
2.	12/5-23	Proposal judul UT - ACE	<i>[Signature]</i>
3.	23/5-23	KAB I & II - Perbaiki rjya	<i>[Signature]</i>
4.		dan model laporan	
5.	7/6-23	KAB III & IV -	<i>[Signature]</i>
6.		Tentu dasar yg mendalam	
7.		dan judul yg diteliti	
8.		- Penulisan skripsi dan dg	
9.		Fokus pada	
10.	29/6-23	Batas dan W ¹	<i>[Signature]</i>
11.		Metodologi dan prosedur	
12.		laya laporan.	

Palembang,

Ketua Jurusan/KPS,

Lampiran 6. Lembar Bimbingan Laporan Akhir Pembimbing 2

No. Dok. : F-PBM-17 Tgl. Berlaku : 13 Desember 2010 No. Rev. : 00



KEMENTERIAN PENDIDIKAN, KEBUDAYAAN, RISET, DAN TEKNOLOGI
POLITEKNIK NEGERI SRIWIJAYA
 Jalan Sriwijaya Negara, Palembang 30139
 Telp. 0711-353414 Fax. 0711-355918
 Website : www.polisriwijaya.ac.id E-mail : info@polsri.ac.id



LEMBAR BIMBINGAN LAPORAN AKHIR

Nama : Deo Fahri Anugera
 NIM : 062030310960
 Jurusan/Program Studi : Teknik Elektro/D3 Teknik Listrik
 Judul Laporan Akhir : Rancang Bangun Kendali Motor Induksi 3 Fasa Terhadap Fasa

Pembimbing I/II *) : Ir. Siswandi, M.T

No.	Tanggal	Uraian Bimbingan	Tanda Tangan Pembimbing
1.	08 - Mei - 2023	Pengajuan Proposal Laporan akhir	1
2.	11 - Mei - 2023	Pengajuan Proposal Laporan akhir	1
3.	22 - Mei - 2023	ACC Proposal Laporan Akhir	1
4.	06 - Juni - 2023	Pengajuan Bab 1, 2 dan 3	1
5.	12 - Juni - 2023	Revisi Bab 3	1
6.	16 - Juni - 2023	ACC Bab 3	1
7.	23 - Juni - 2023	Pengujian Alat	1
8.	03 - Juli - 2023	Pengambilan Data	1
9.	05 - Juli - 2023	Pengambilan Data	1
10.	17 - Juli - 2023	Pengajuan Bab 4 dan 5	1
11.	21 - Juli - 2023	Revisi Bab 4	1
12.	28 - Juli - 2023	Acc Laporan Akhir Tgl 28-7-2023 Suplemen LA	1

Palembang, 11-8-2023

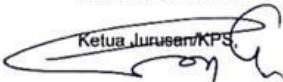
Ketua Jurusan/KPS

Lampiran 7. Diagram Kontrol

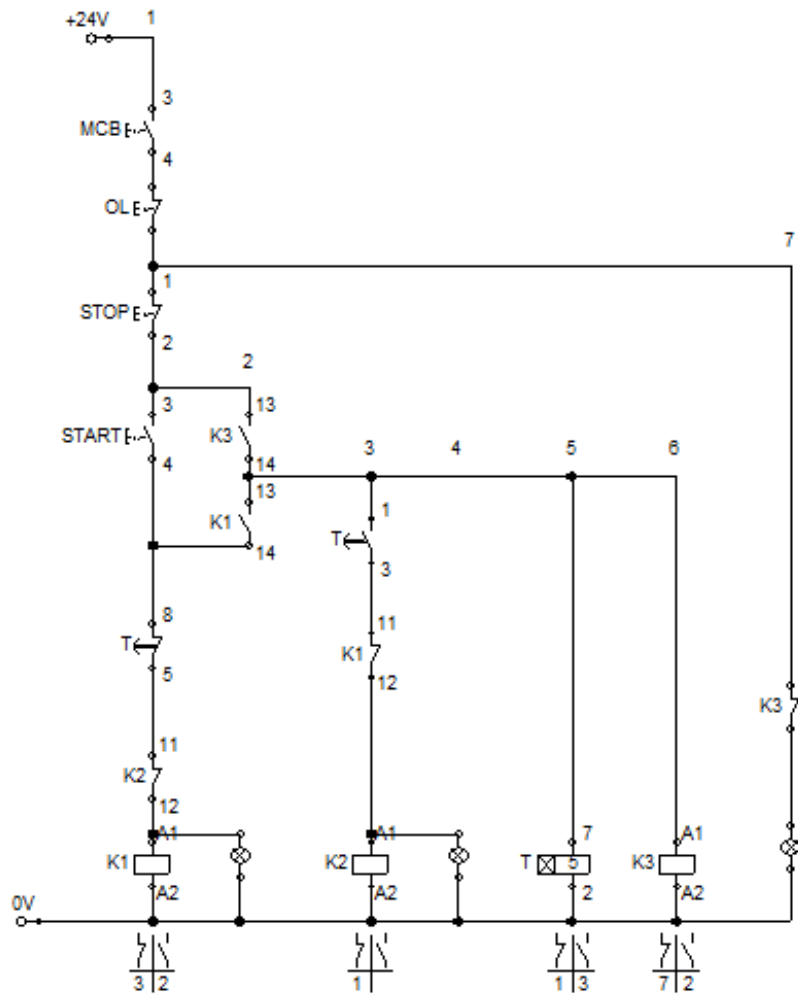

Lampiran 8. Diagram Daya

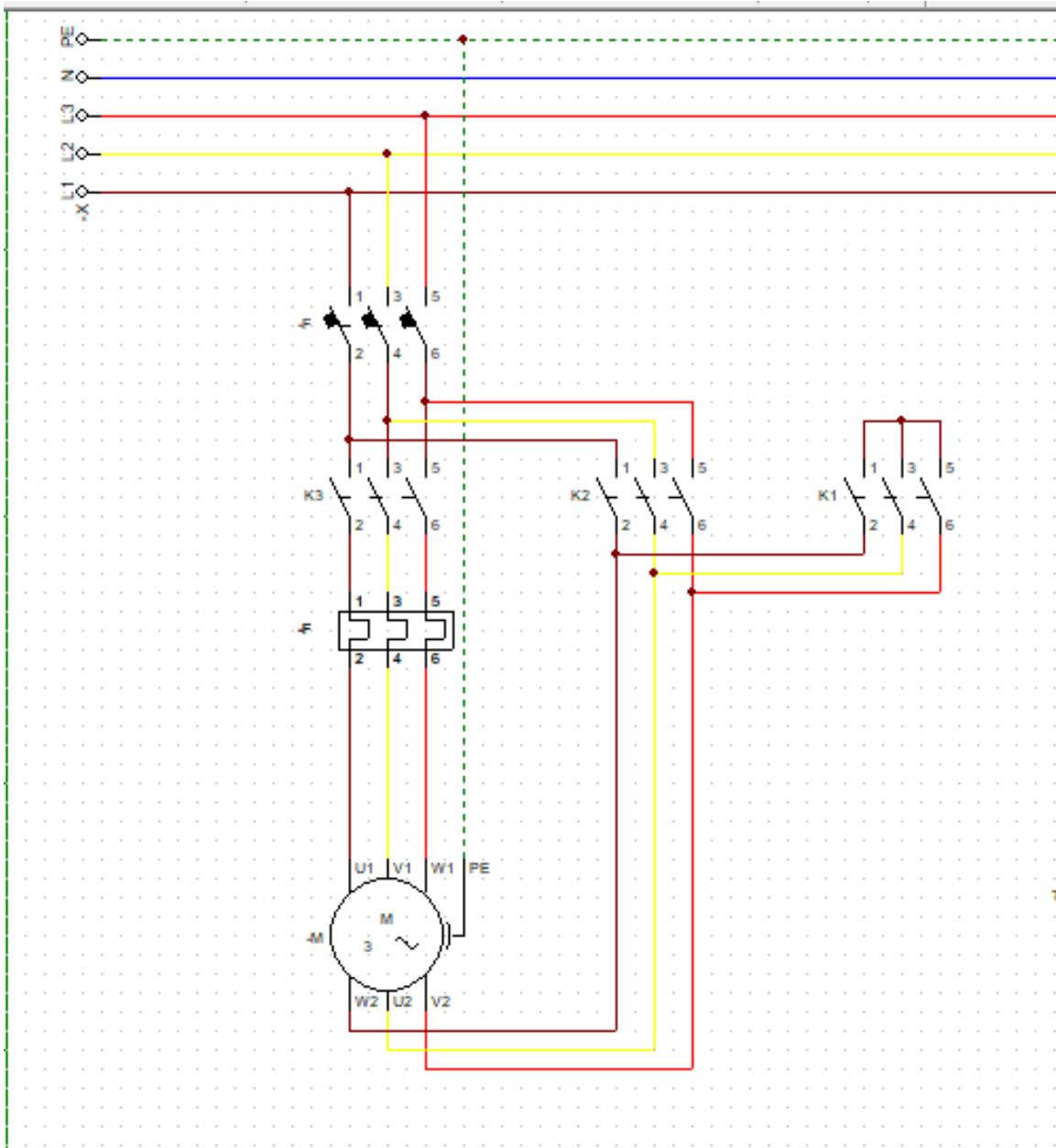

Lampiran 9. Proses Perakitan Alat

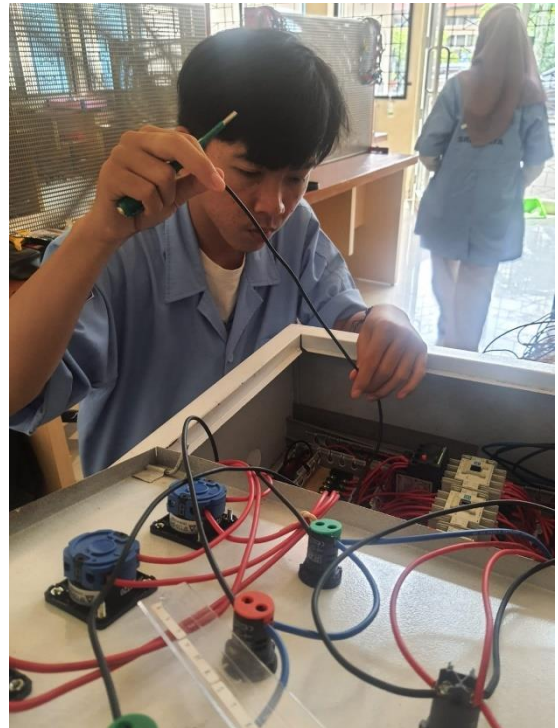
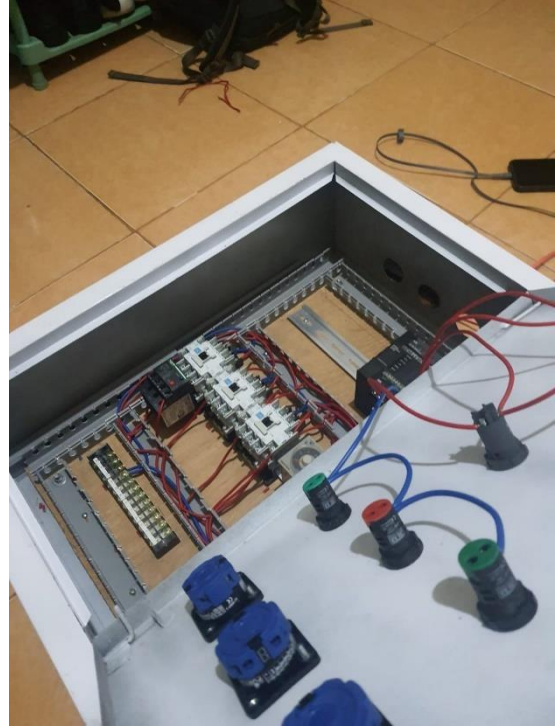

Lampiran 10. Pengujian Komponen Yang Terpasang

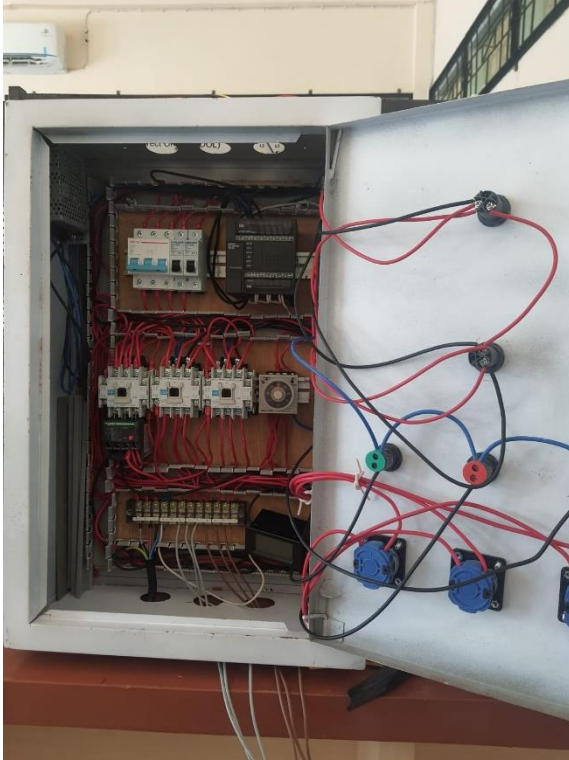

Lampiran 11. Proses Pengujian dan Pengambilan Data

